

Универсальные
форма № 21

200x220x40 мм

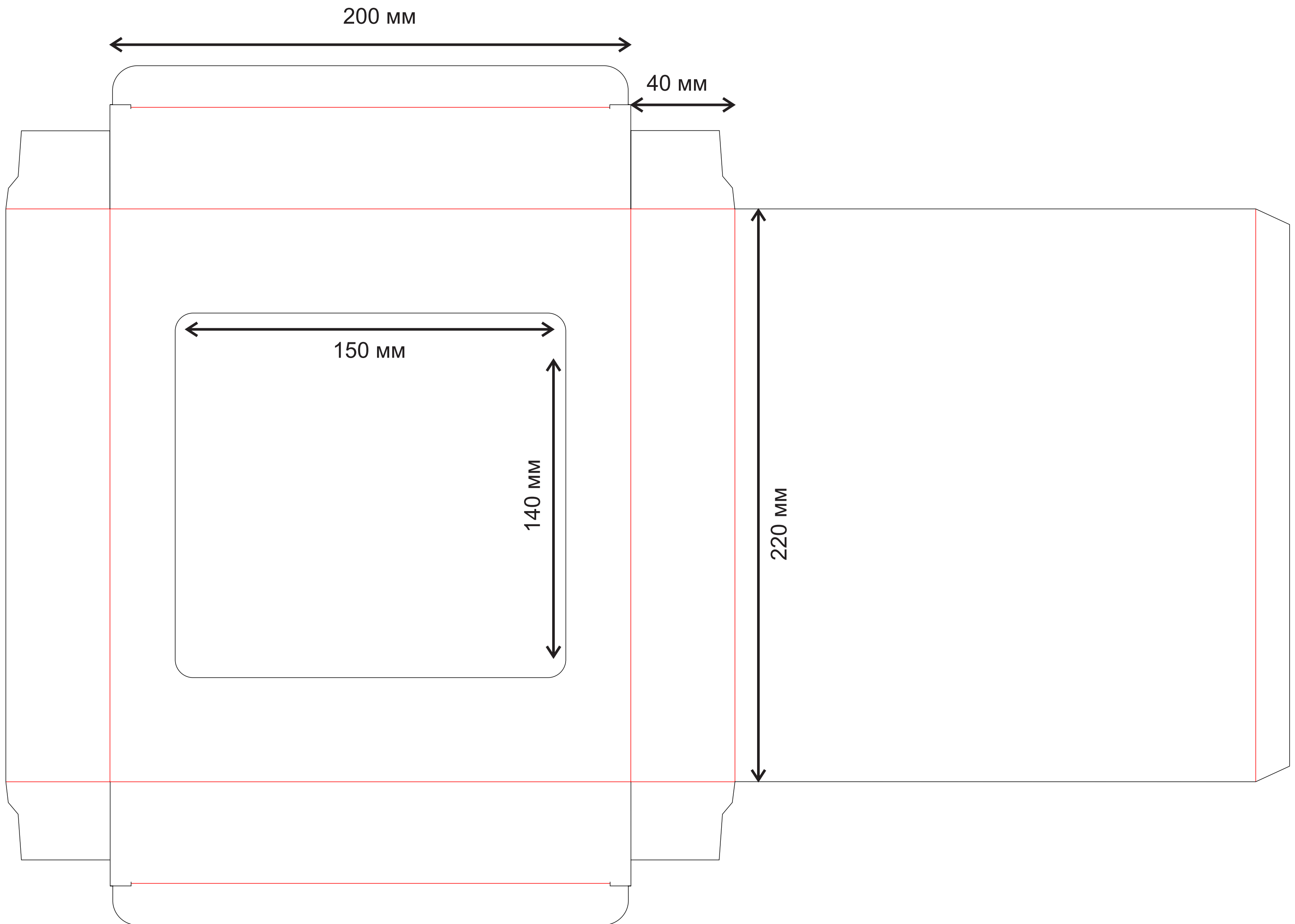

С укрепленным дном
форма № 22

215x302x20мм

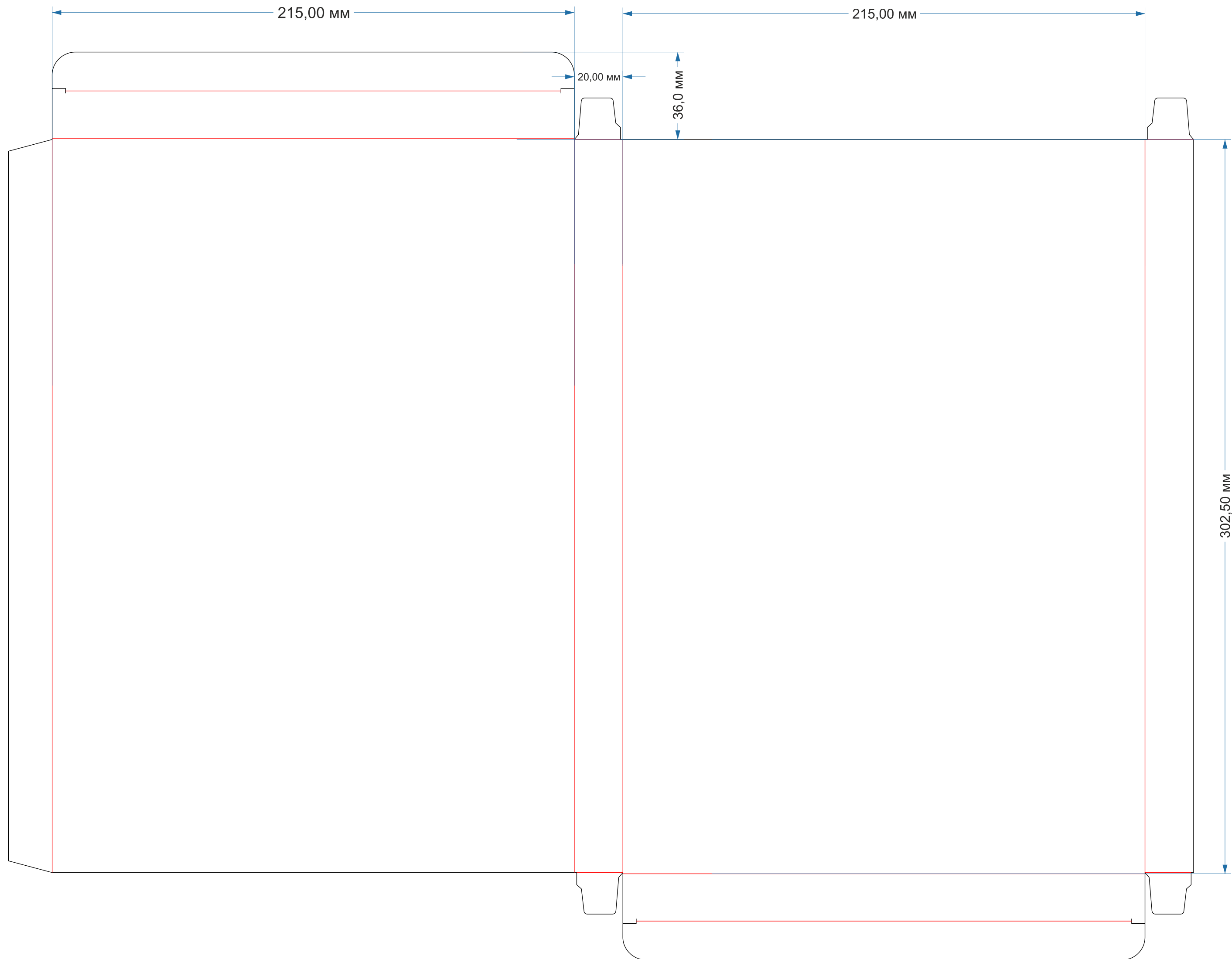

С укрепленным дном
форма № 23

200x160x40мм

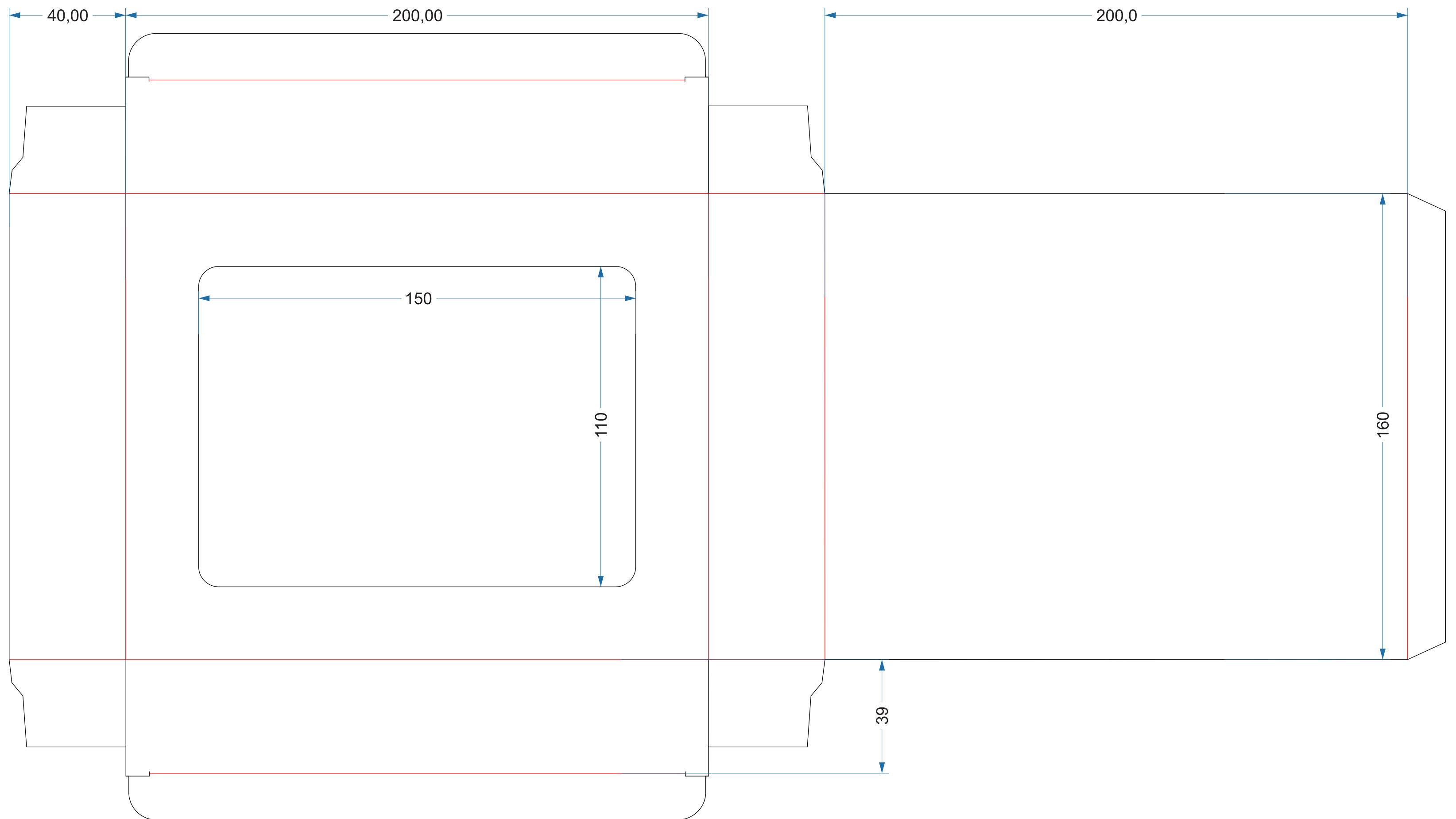

С укрепленным дном
форма № 29

120x160x30

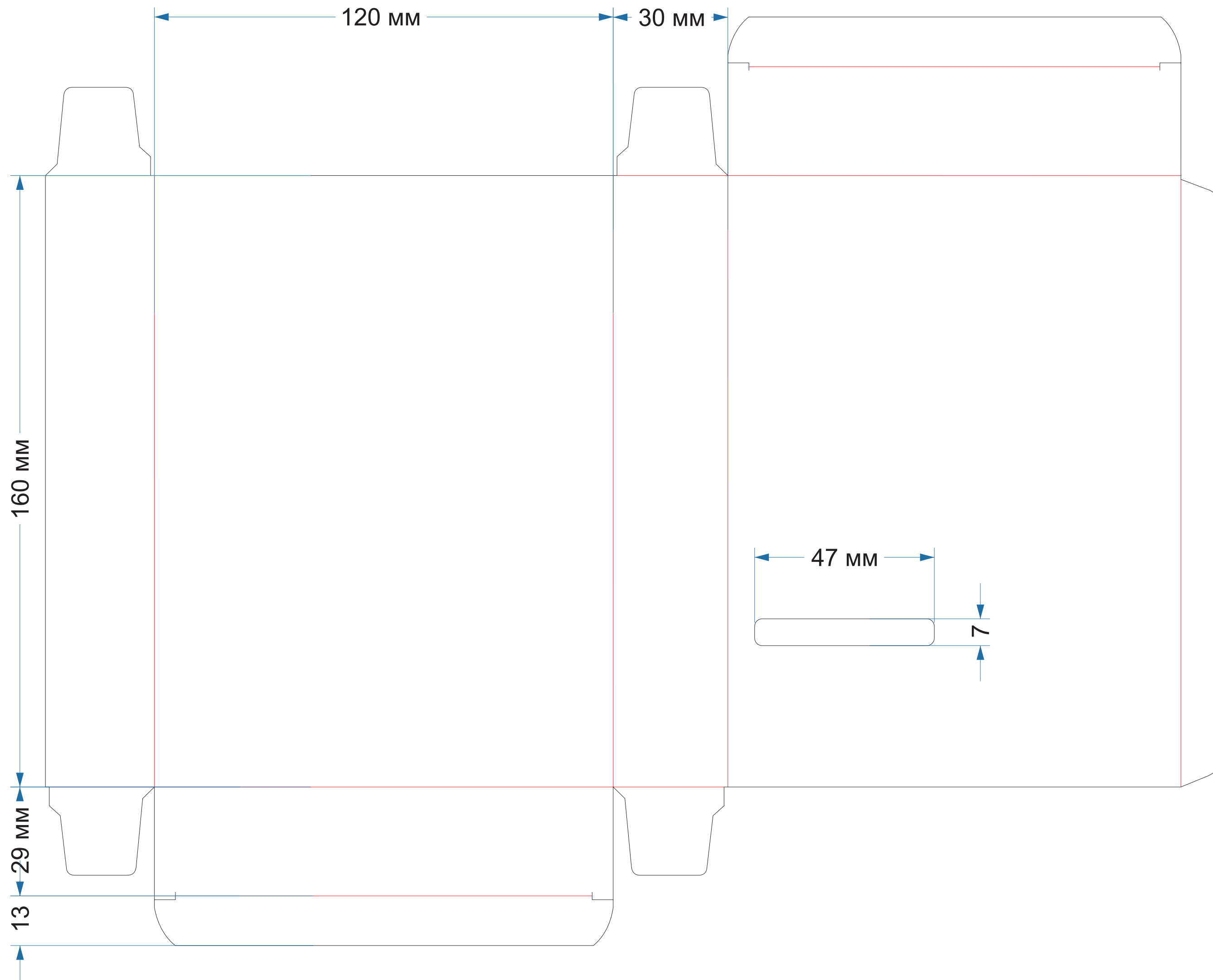

С укрепленным дном
форма № 36

140x180x40

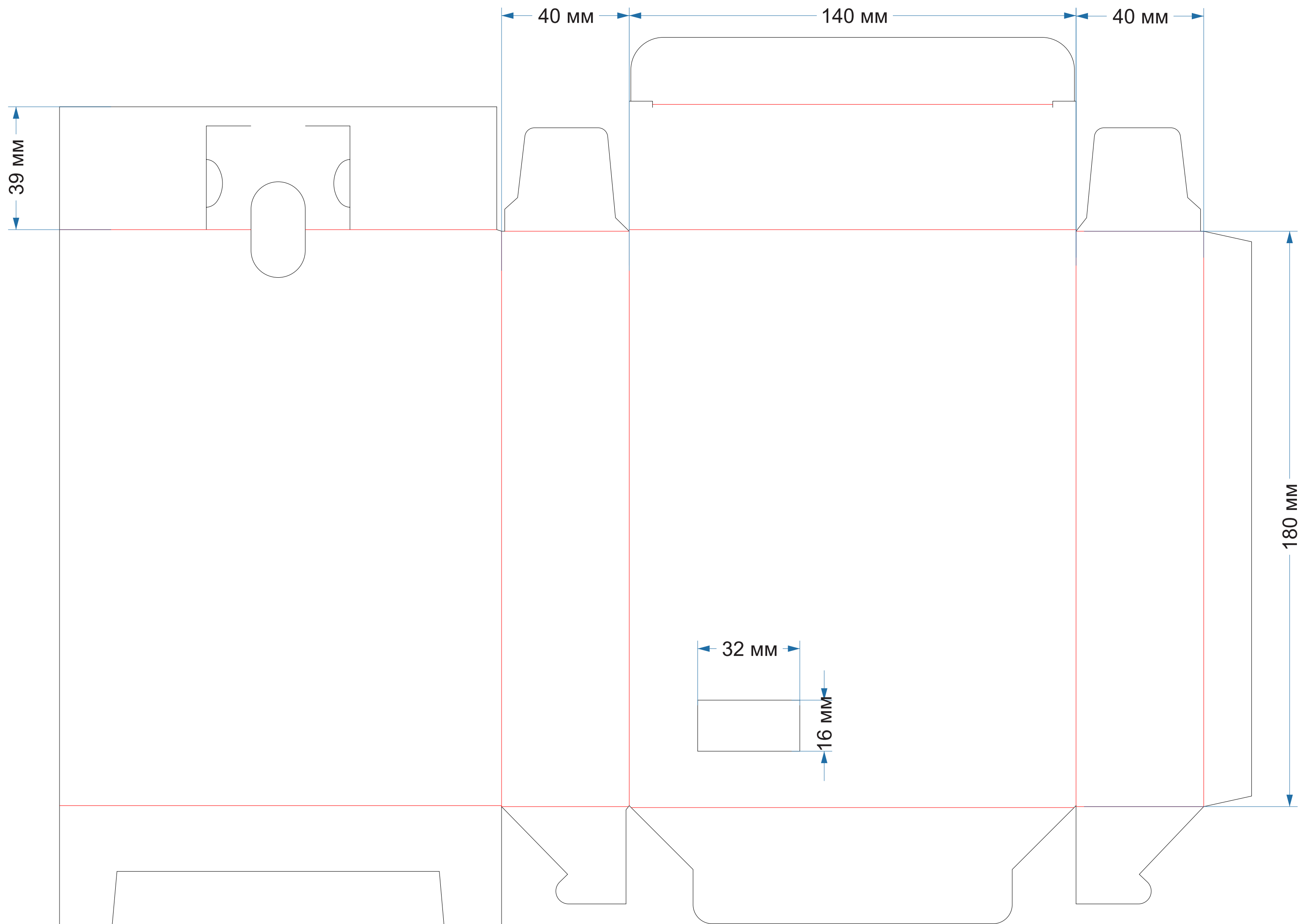

С укрепленным дном
форма № 37

240x116x36

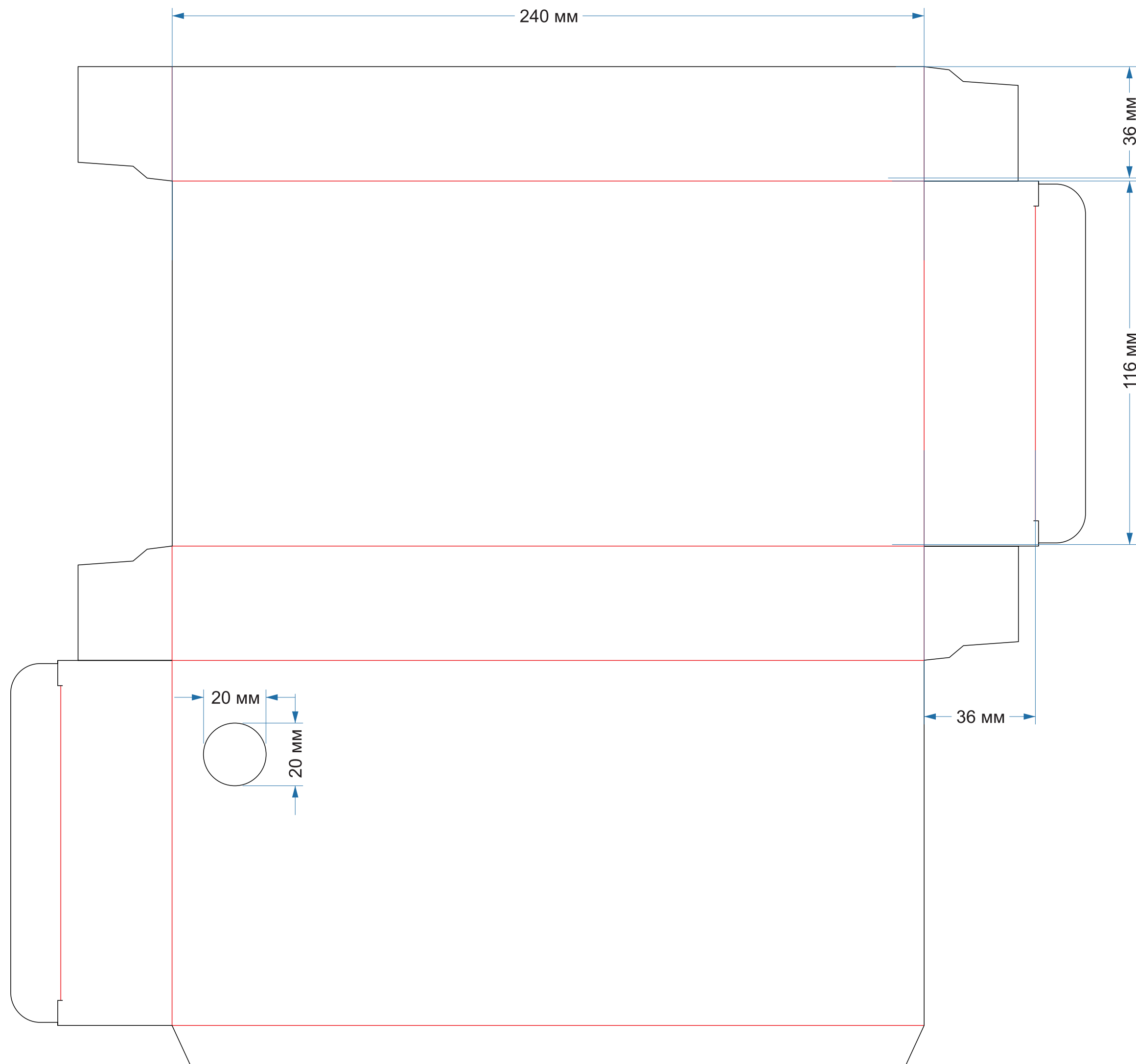

С укрепленным дном
форма № 40

80x50x150мм

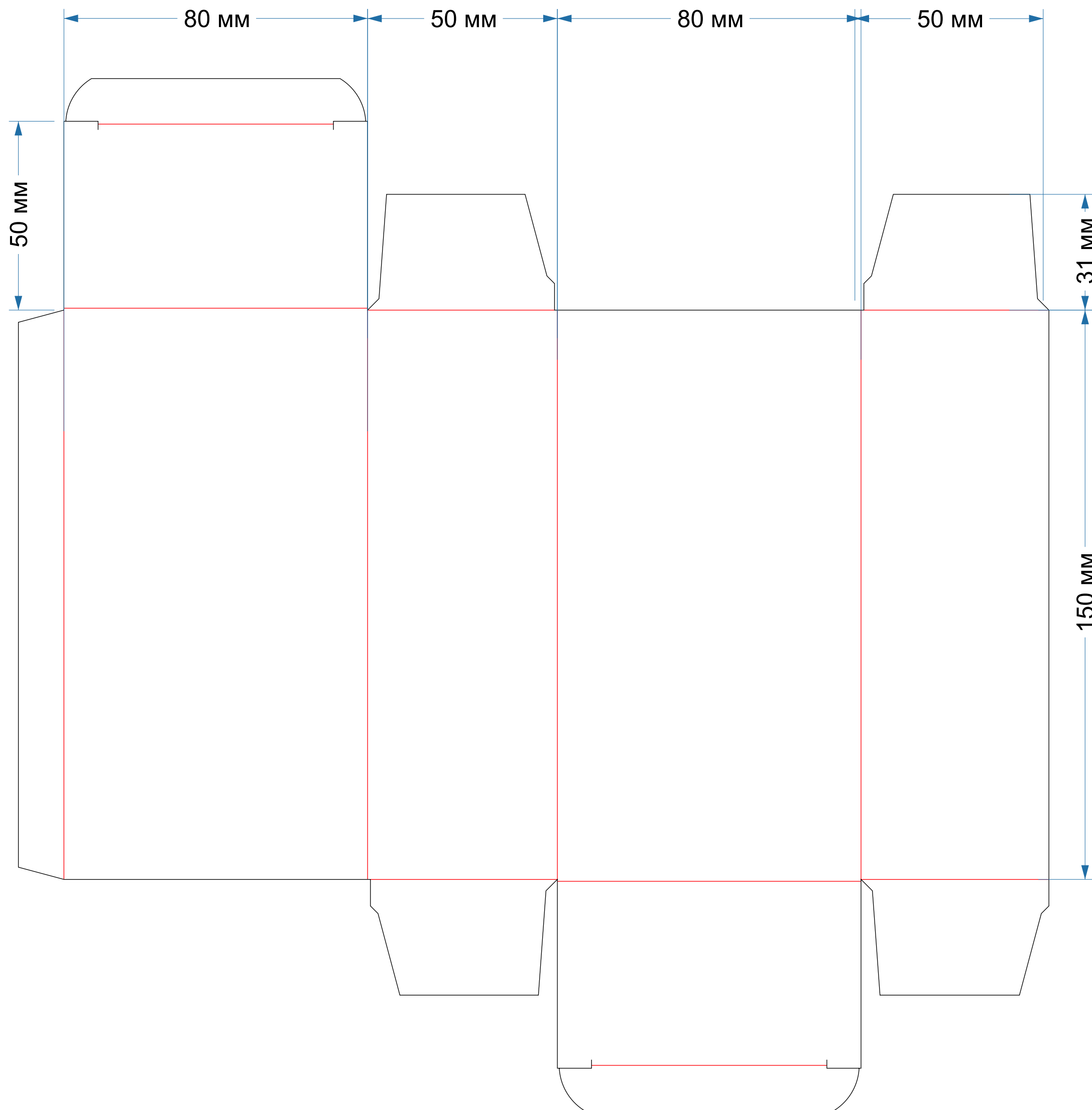

С укрепленным дном
форма № 41

50x50x150мм

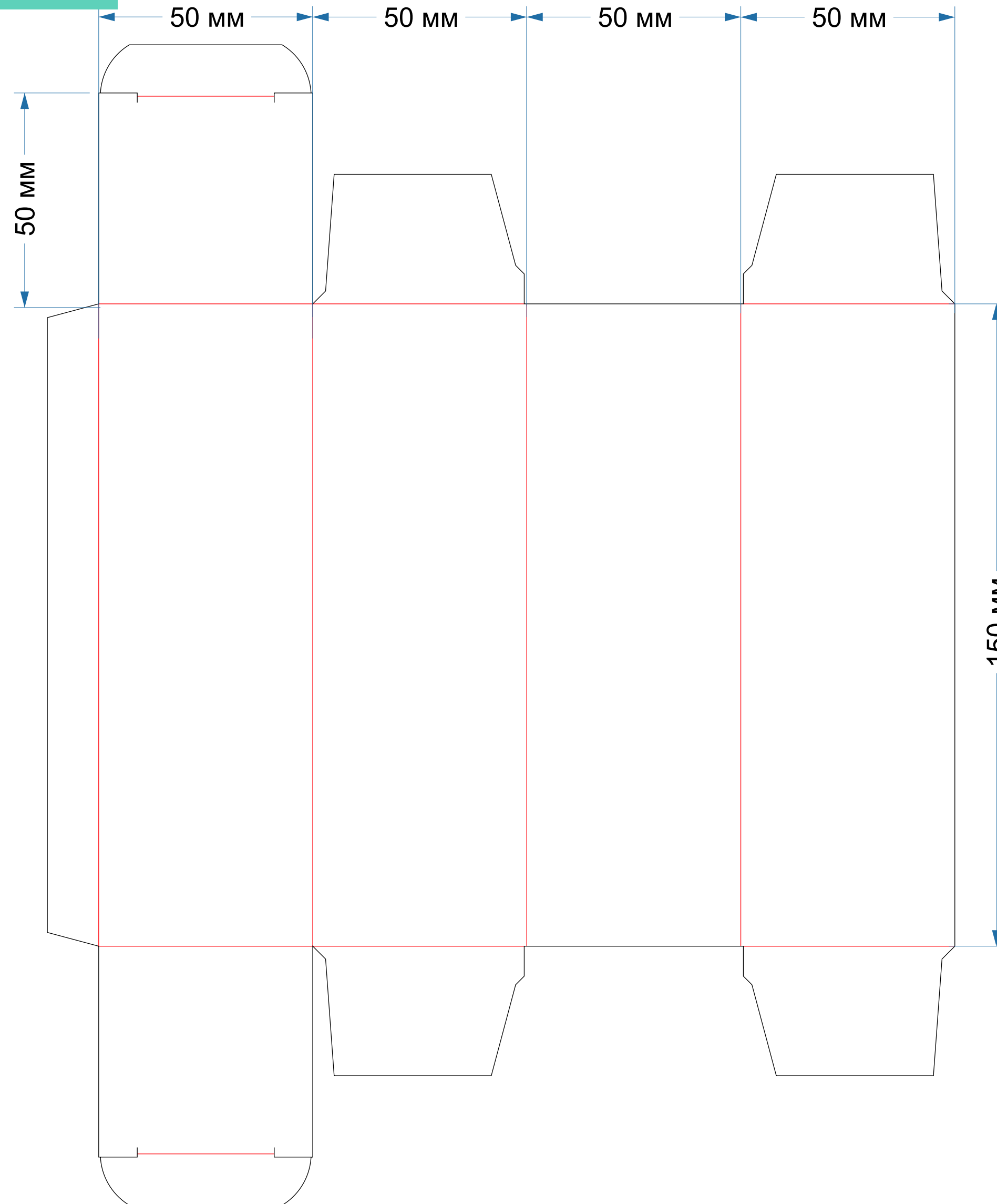

С укрепленным дном
форма № 42

60x40x150мм

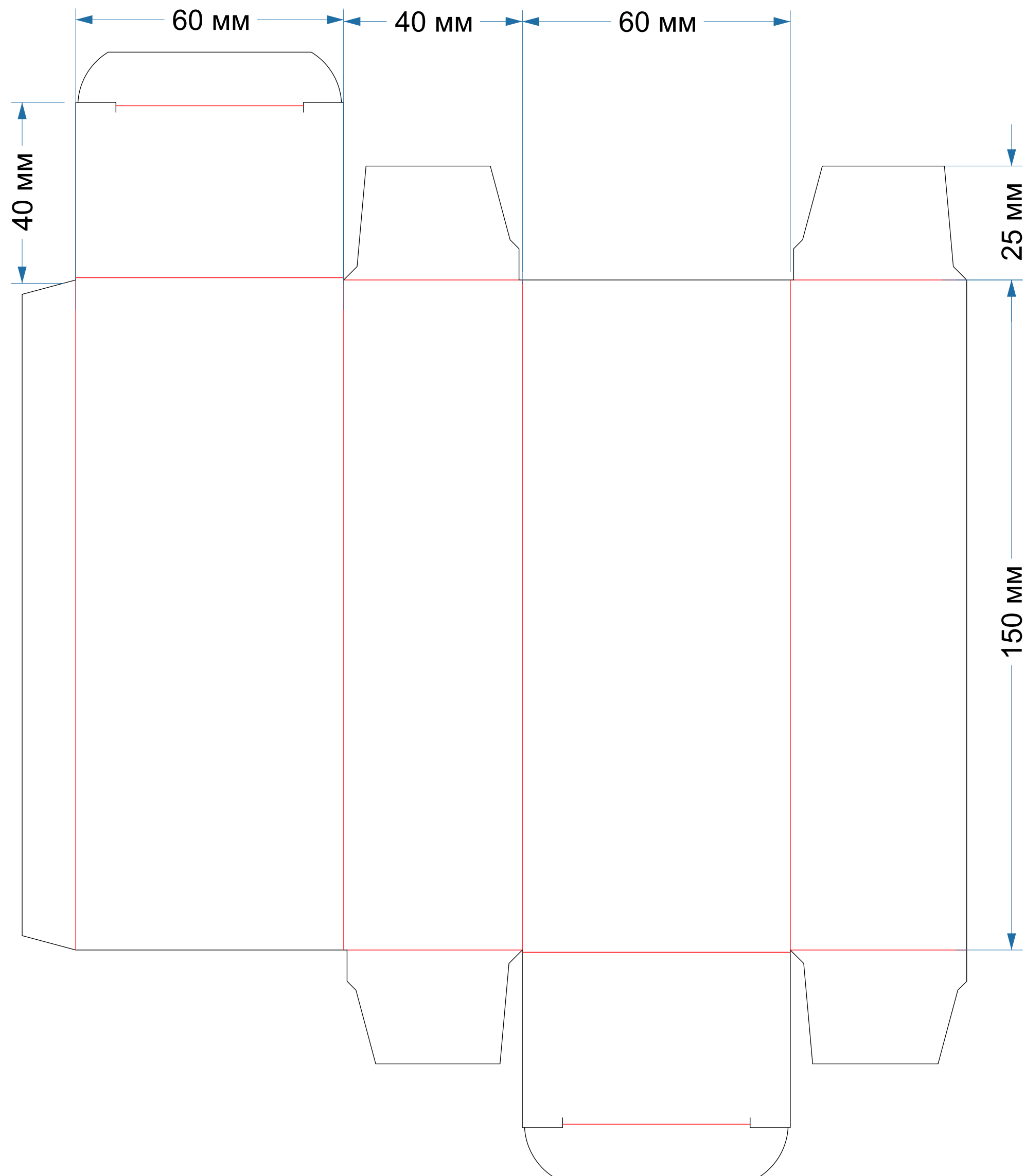

С укрепленным дном
форма № 43

40x40x140

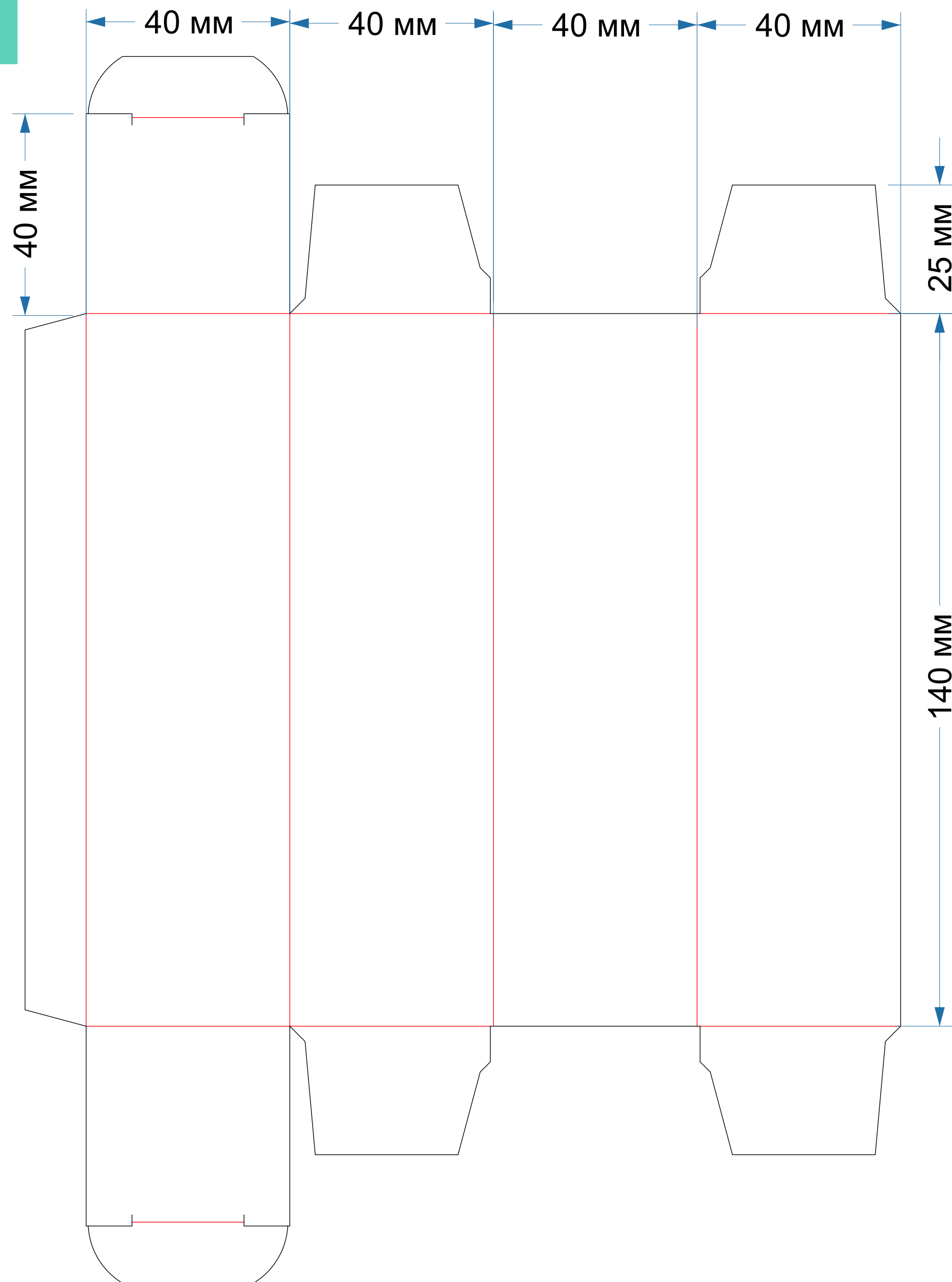

С укрепленным дном
форма № 44

60x40x100мм

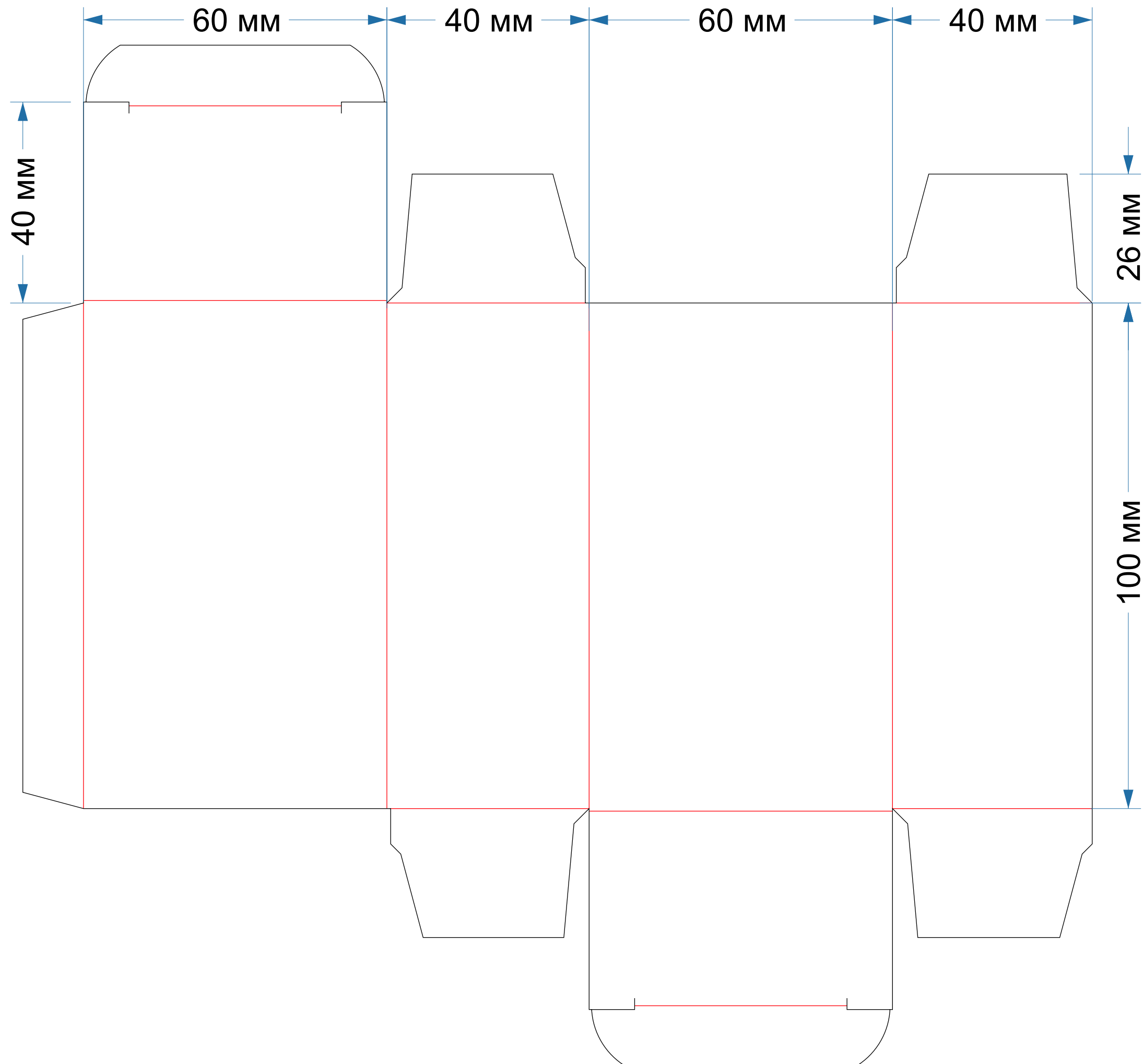

С укрепленным дном
форма № 45

40x40x90мм

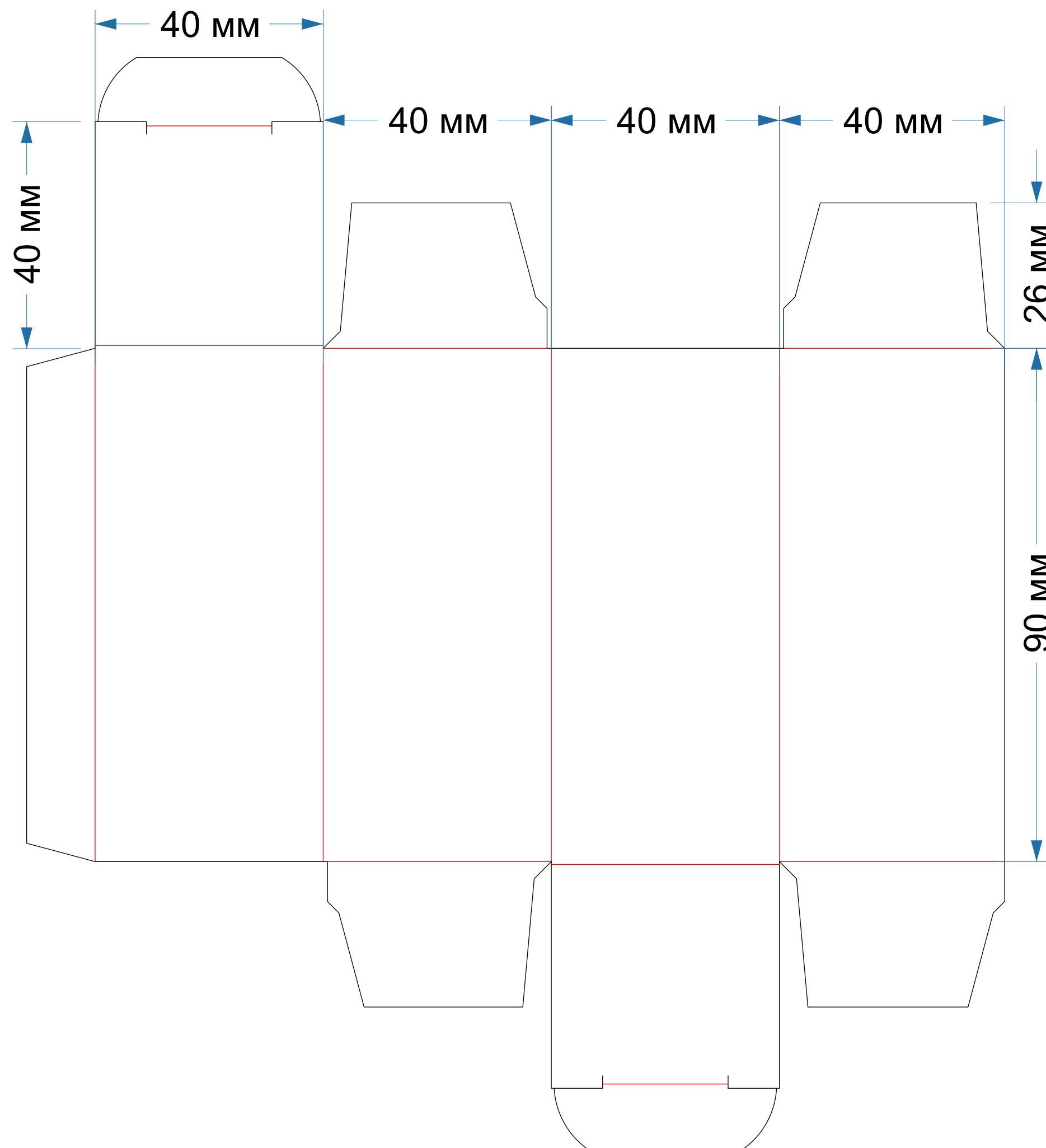

С укрепленным дном
форма № 51

60x60x500мм

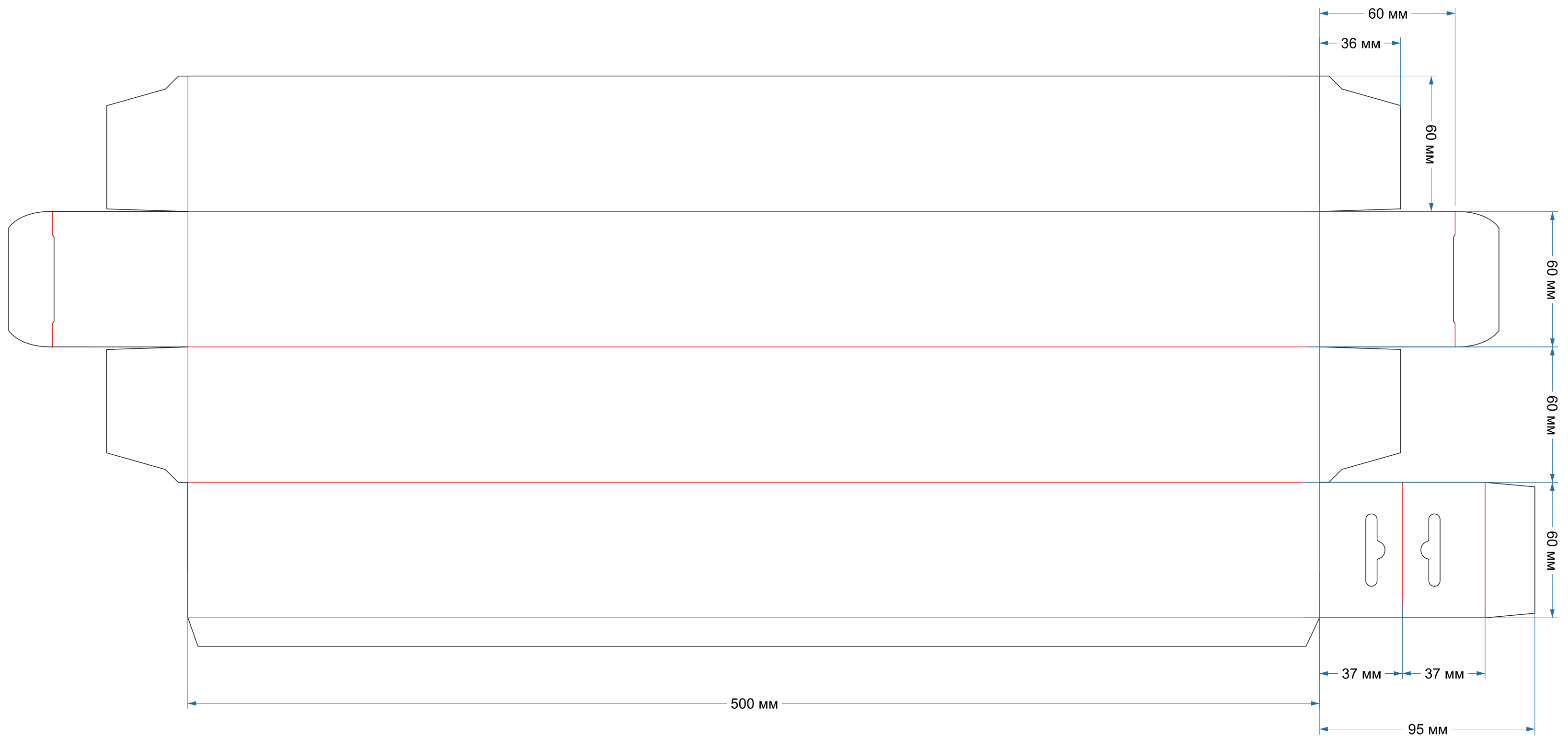

С укрепленным дном
форма № 52

170x235x22мм

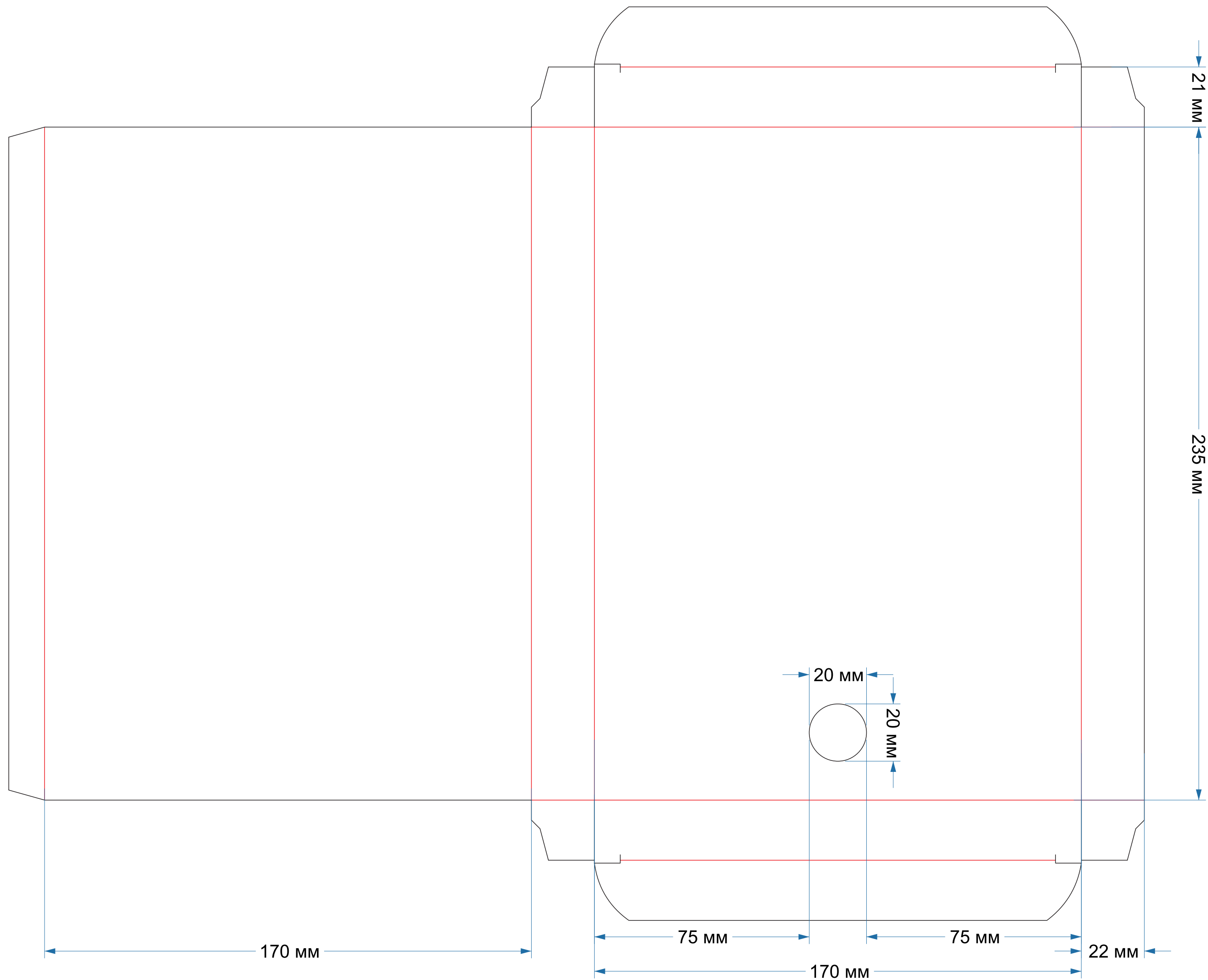

С укрепленным дном
форма № 122

63,2x63,2x175мм

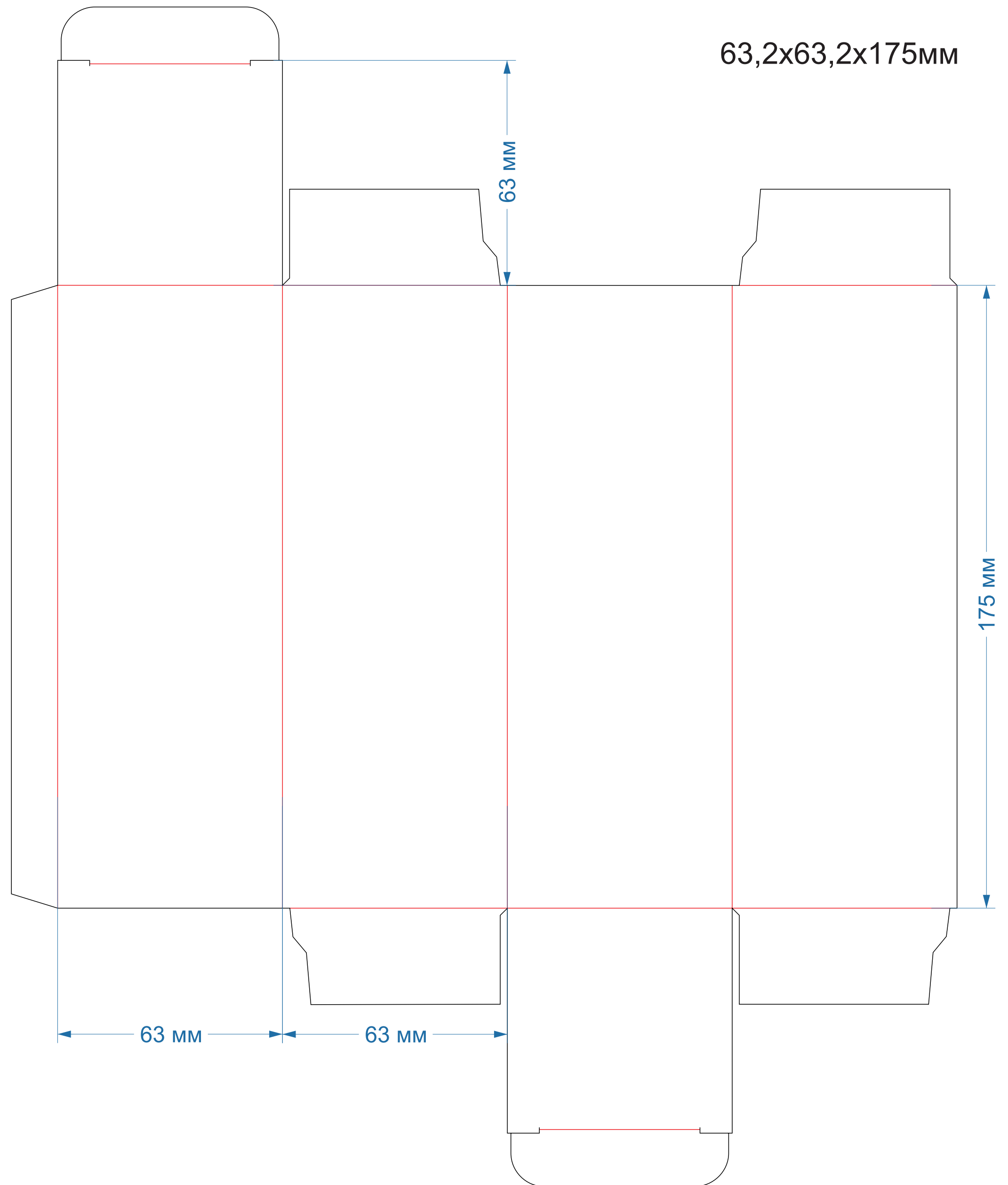

С укрепленным дном
форма № 128

40x40x170

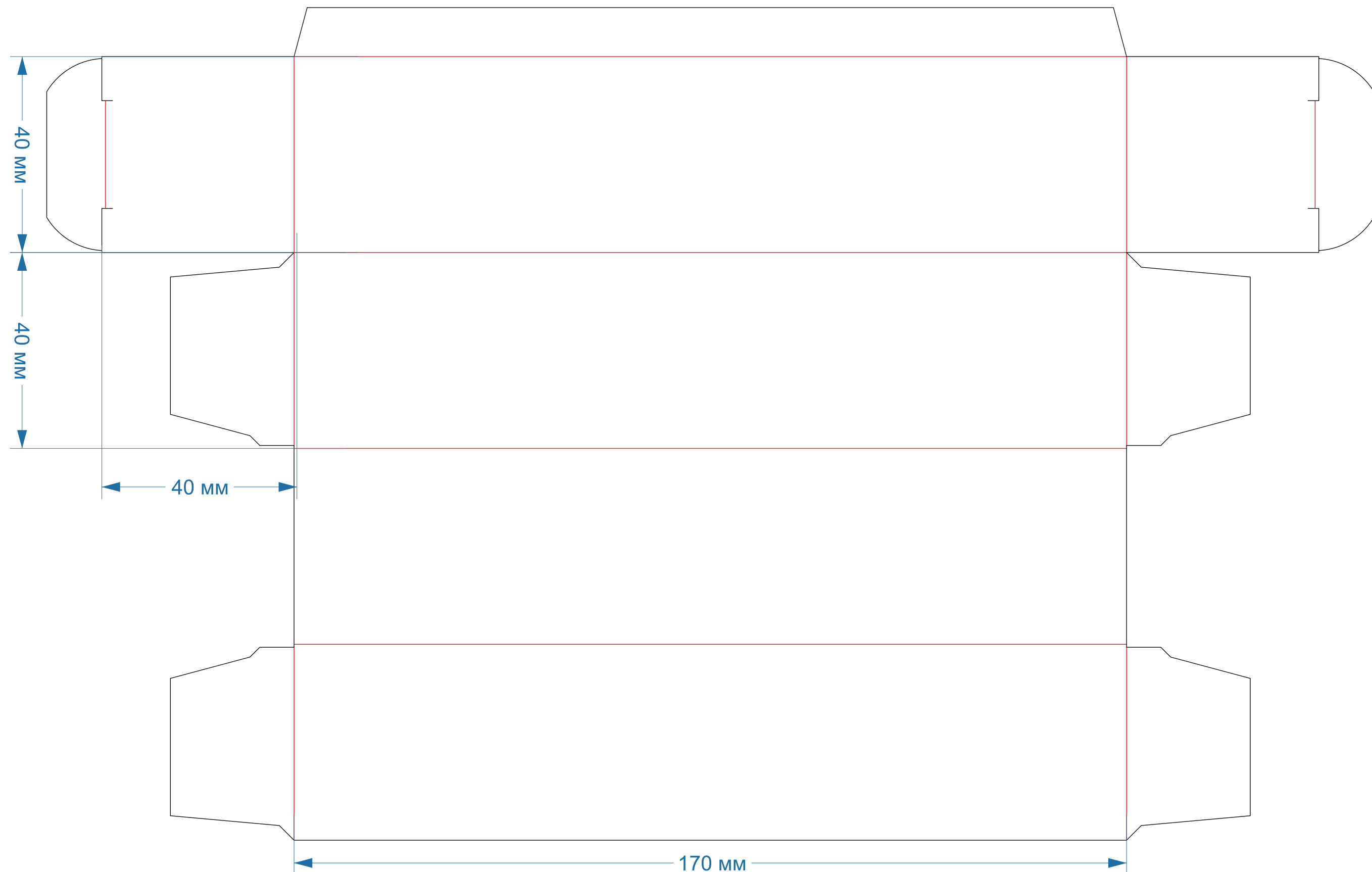

С укрепленным дном
форма № 159

62x42x20

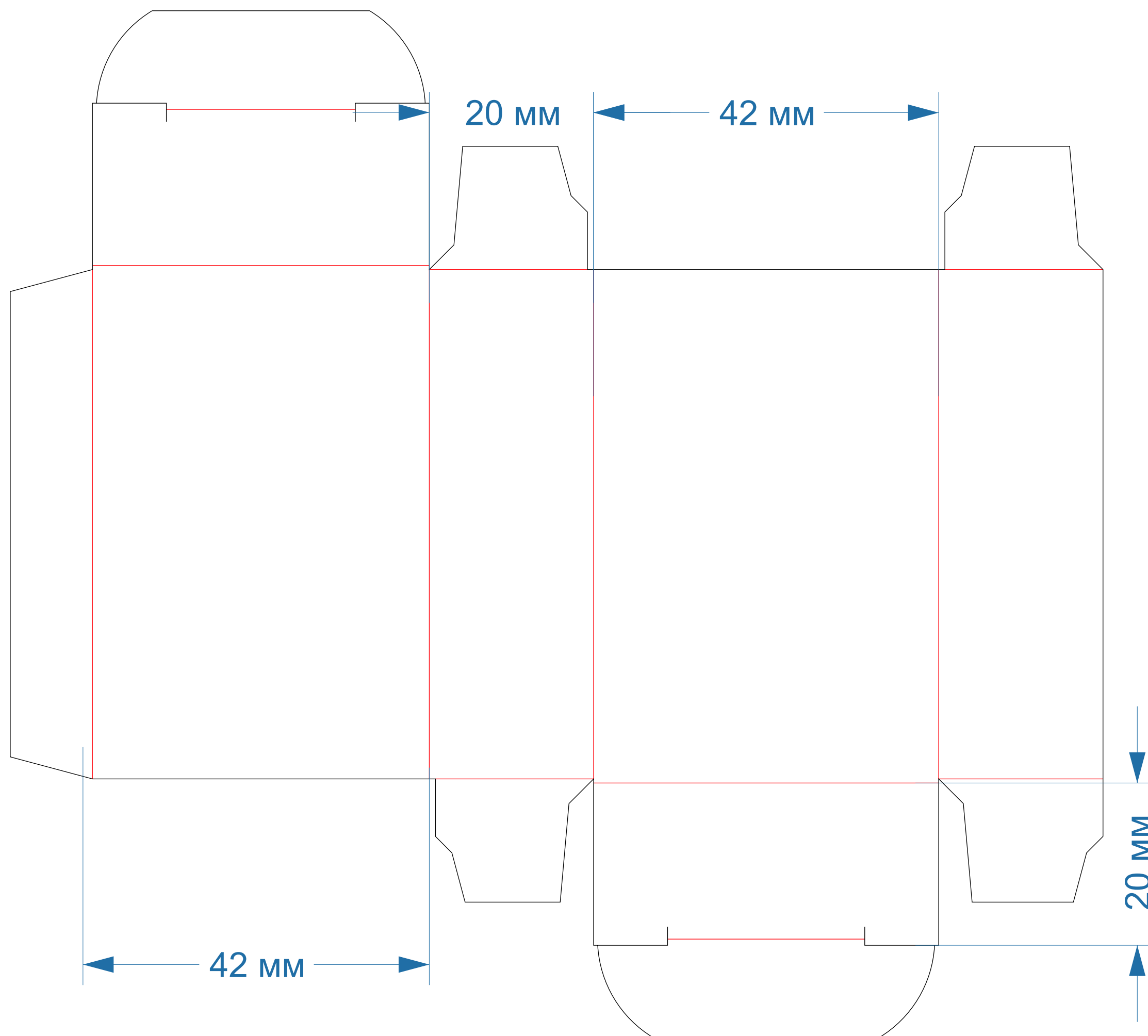

С укрепленным дном
форма № 177

65x45x23

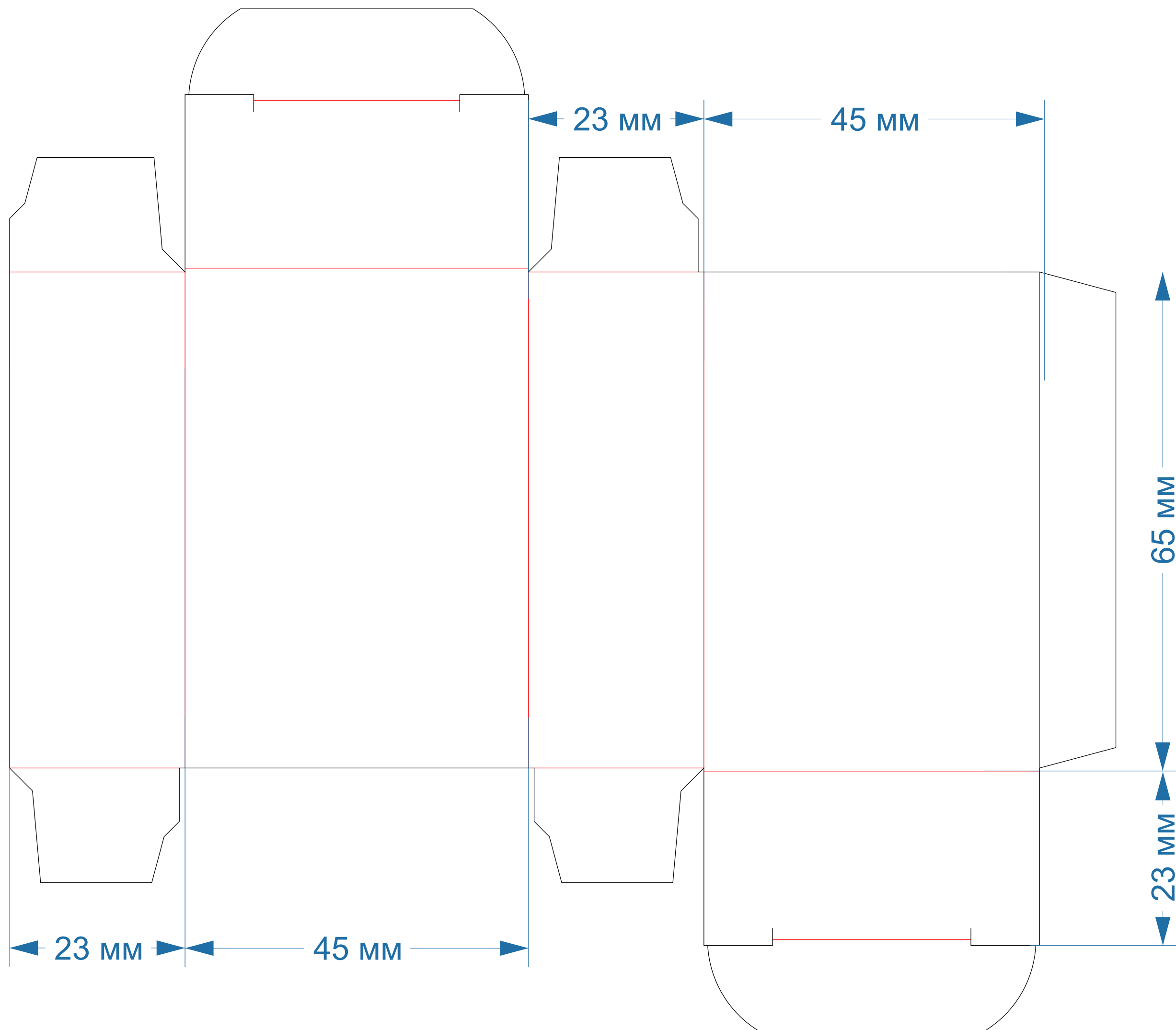

С укрепленным дном
форма № 196

112x53x20мм

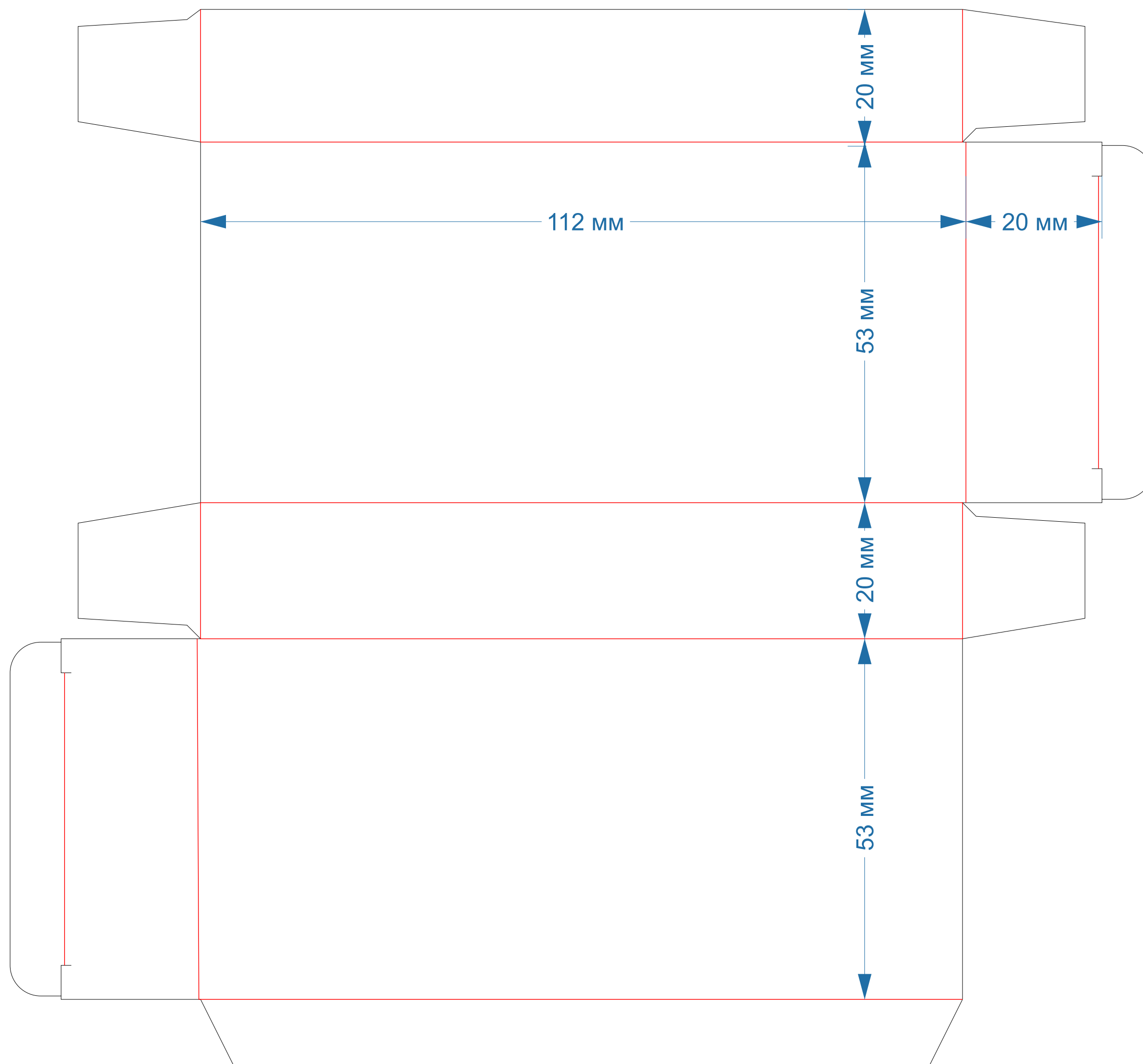

С укрепленным дном
форма № 198

66x46x90мм

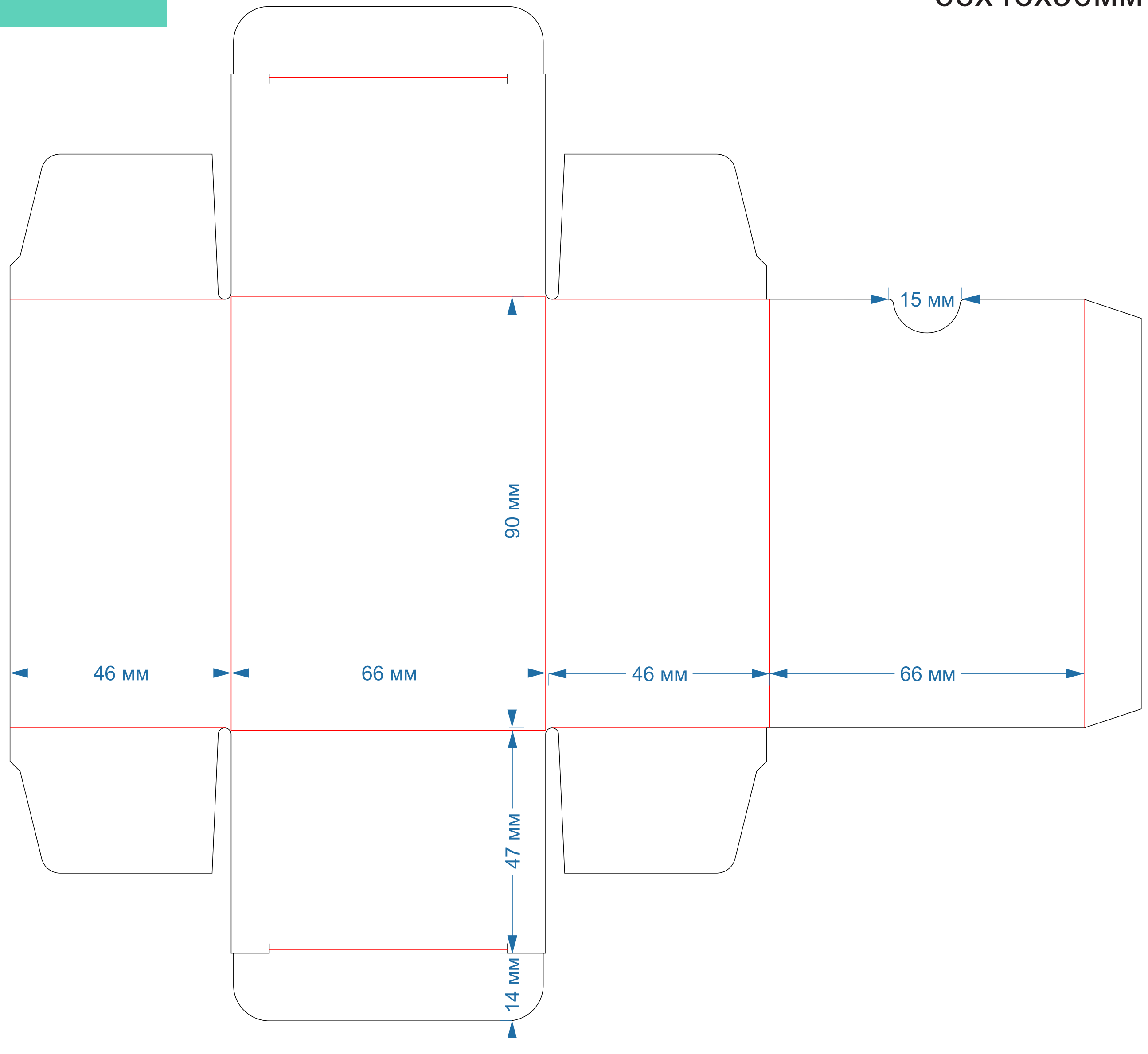

С укрепленным дном
форма № 208

136x136x13мм

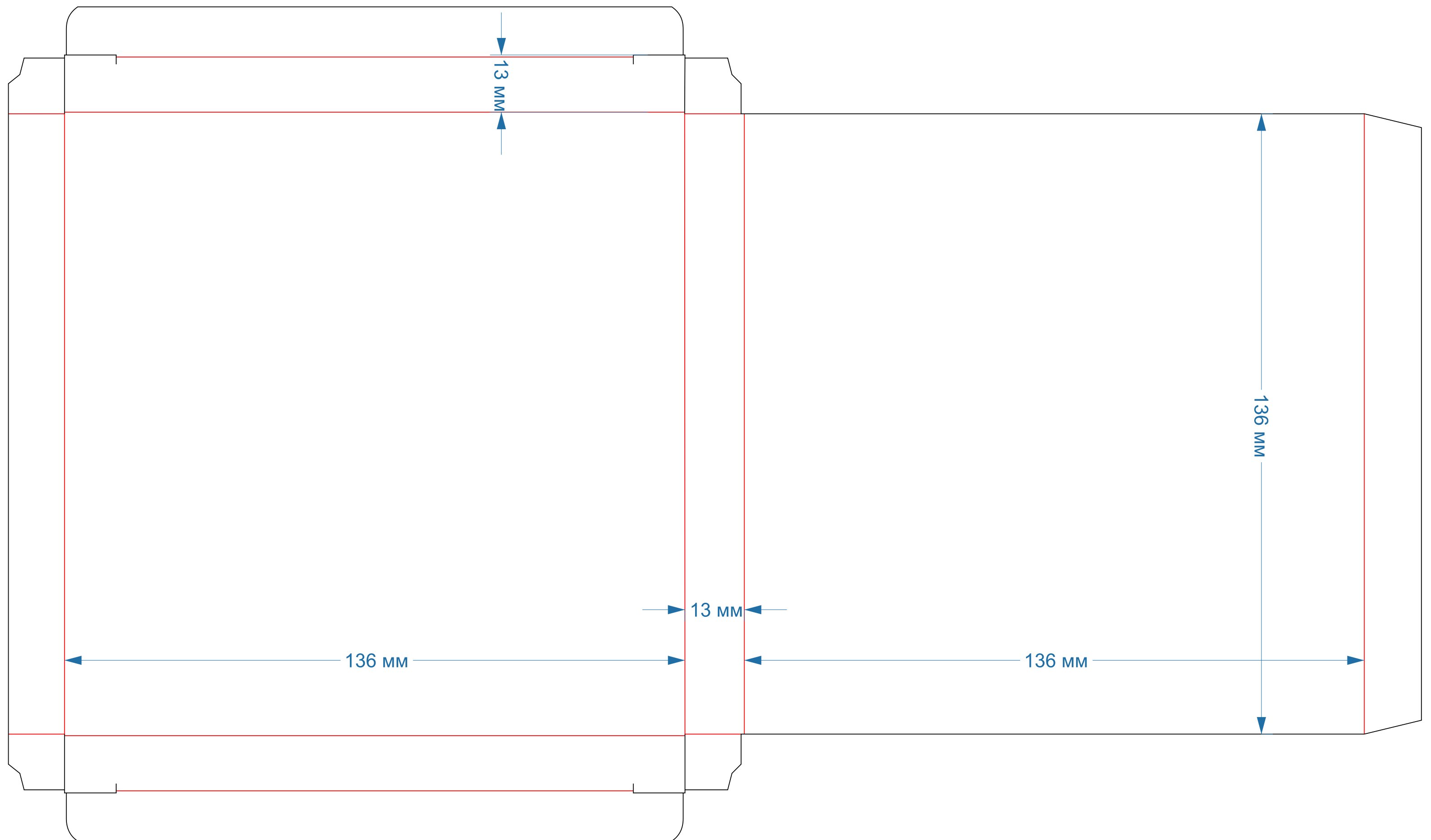

С укрепленным дном
форма № 210

175x75x155мм

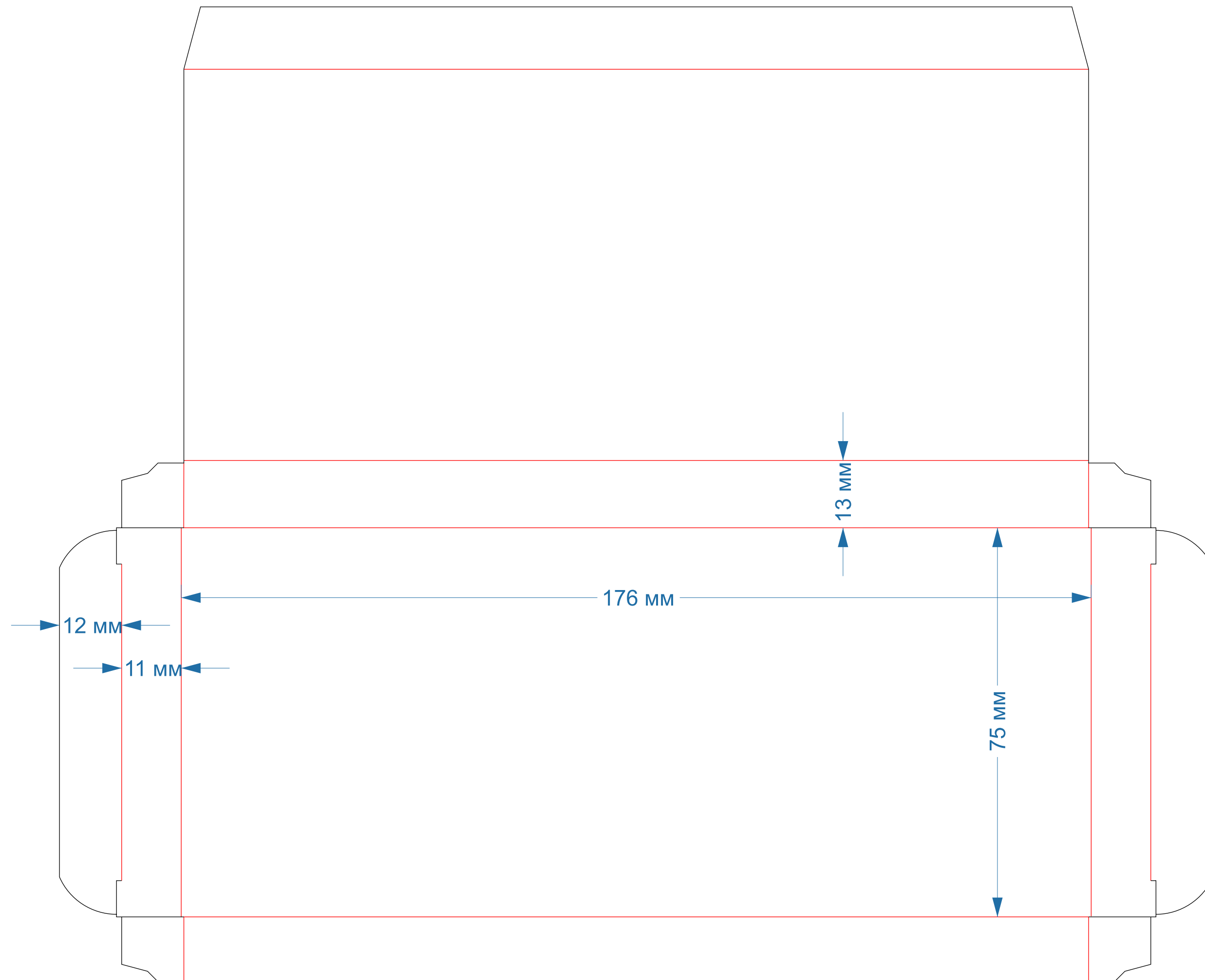

С укрепленным дном
форма № 252

78x55x155мм

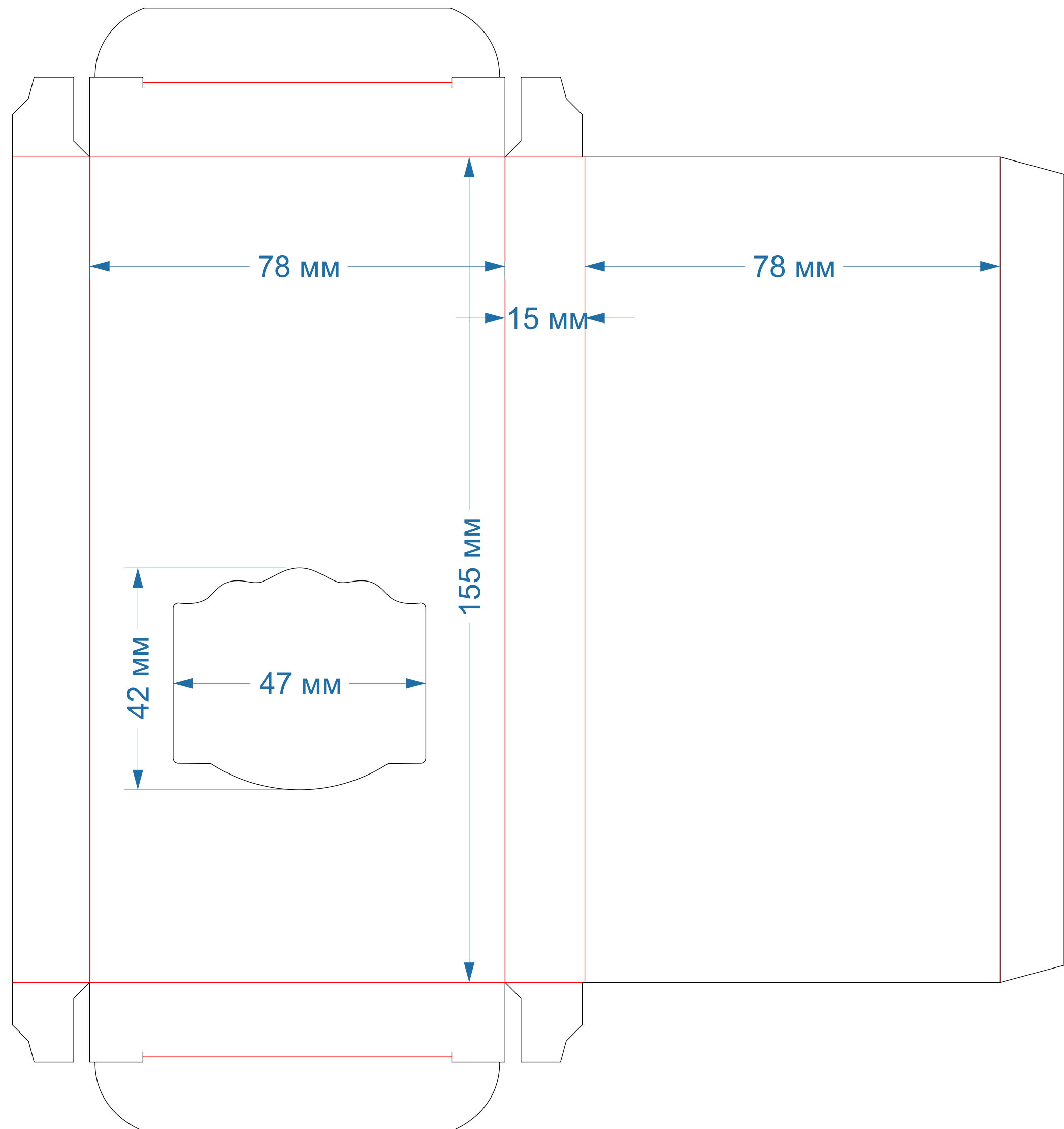

С укрепленным дном
форма № 296

82x41x82мм

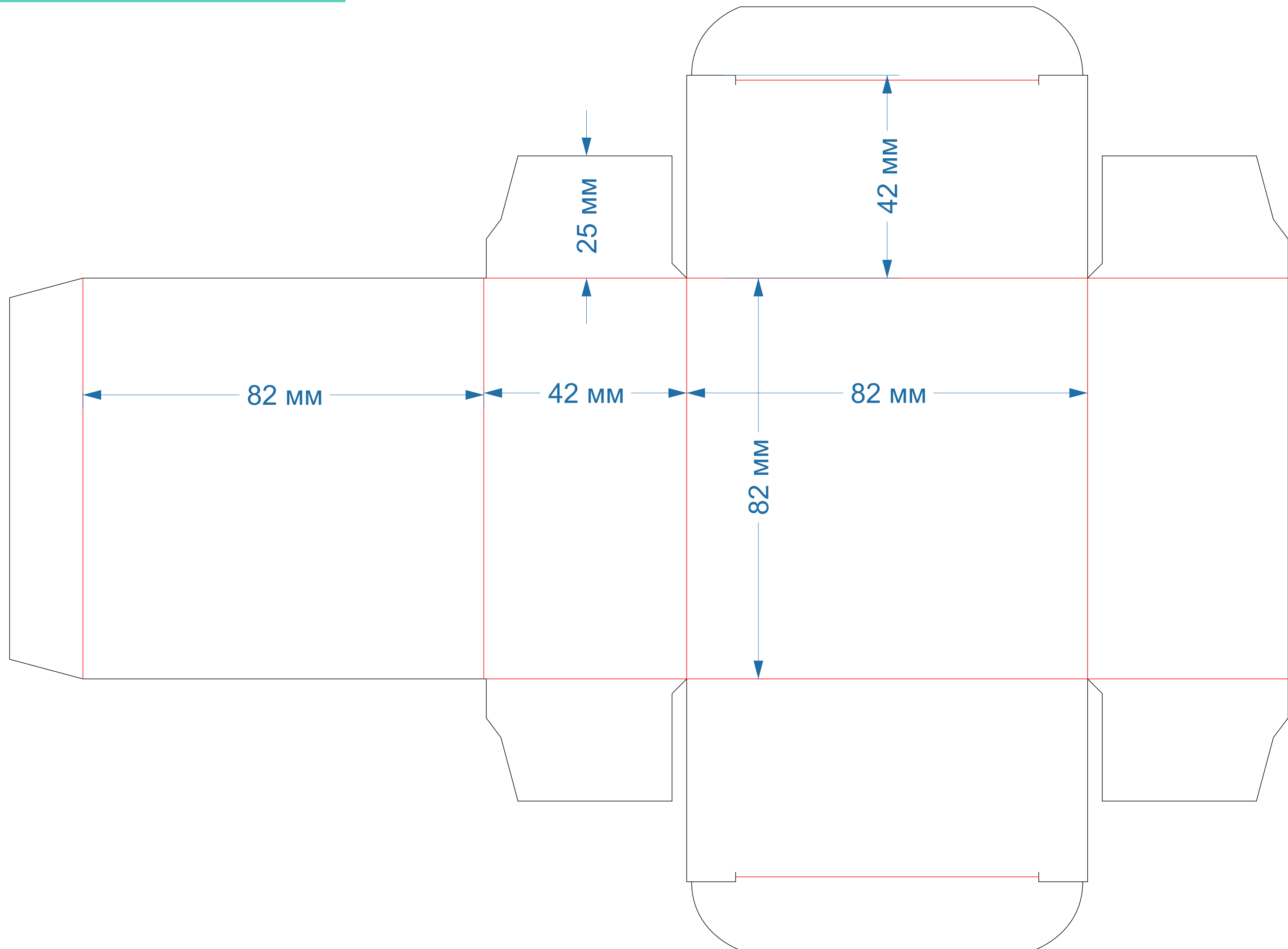

С укрепленным дном
форма № 297

122x50x50
С ОКНОМ

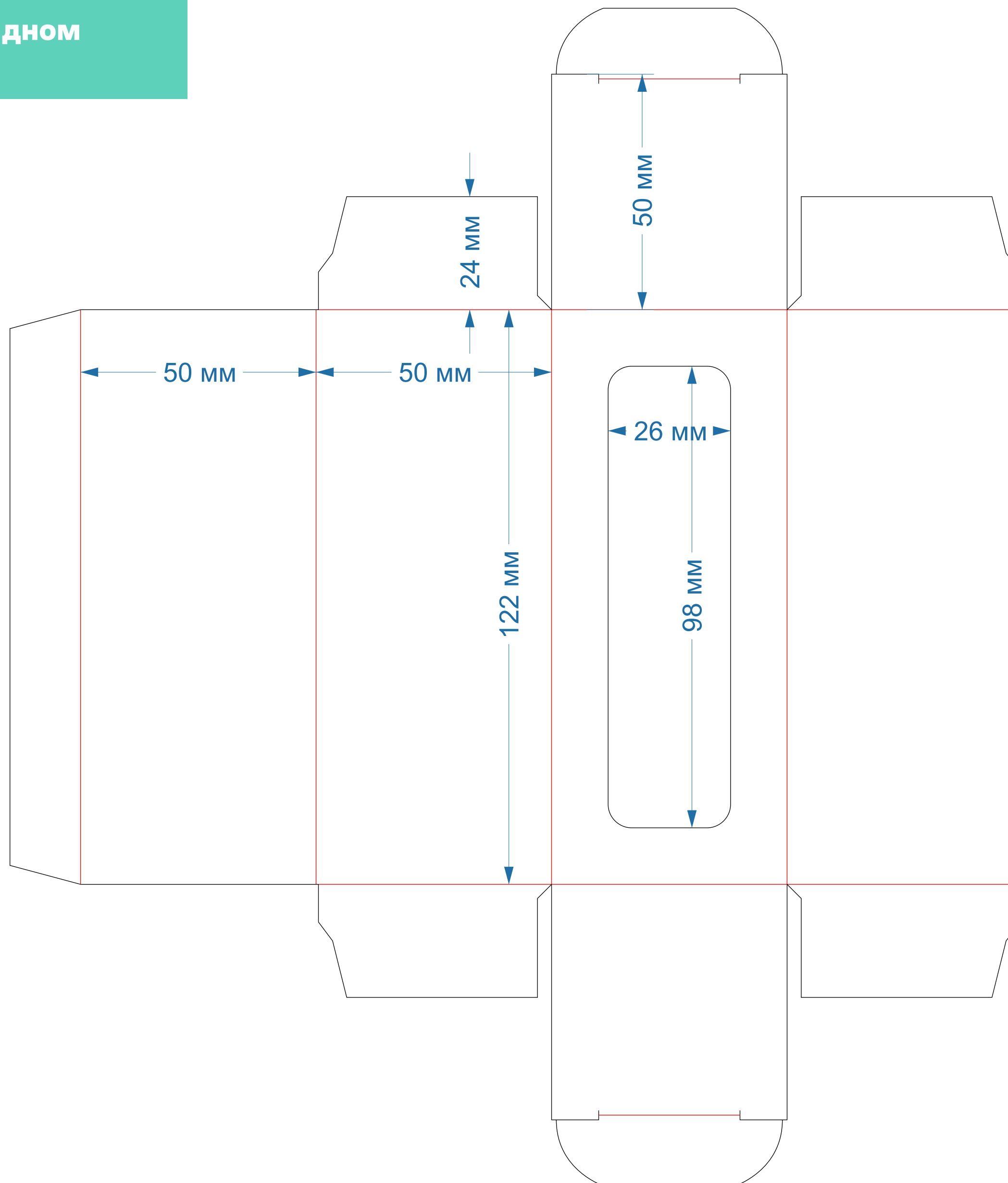

С укрепленным дном
форма № 315

130x160x30
С ОКНОМ

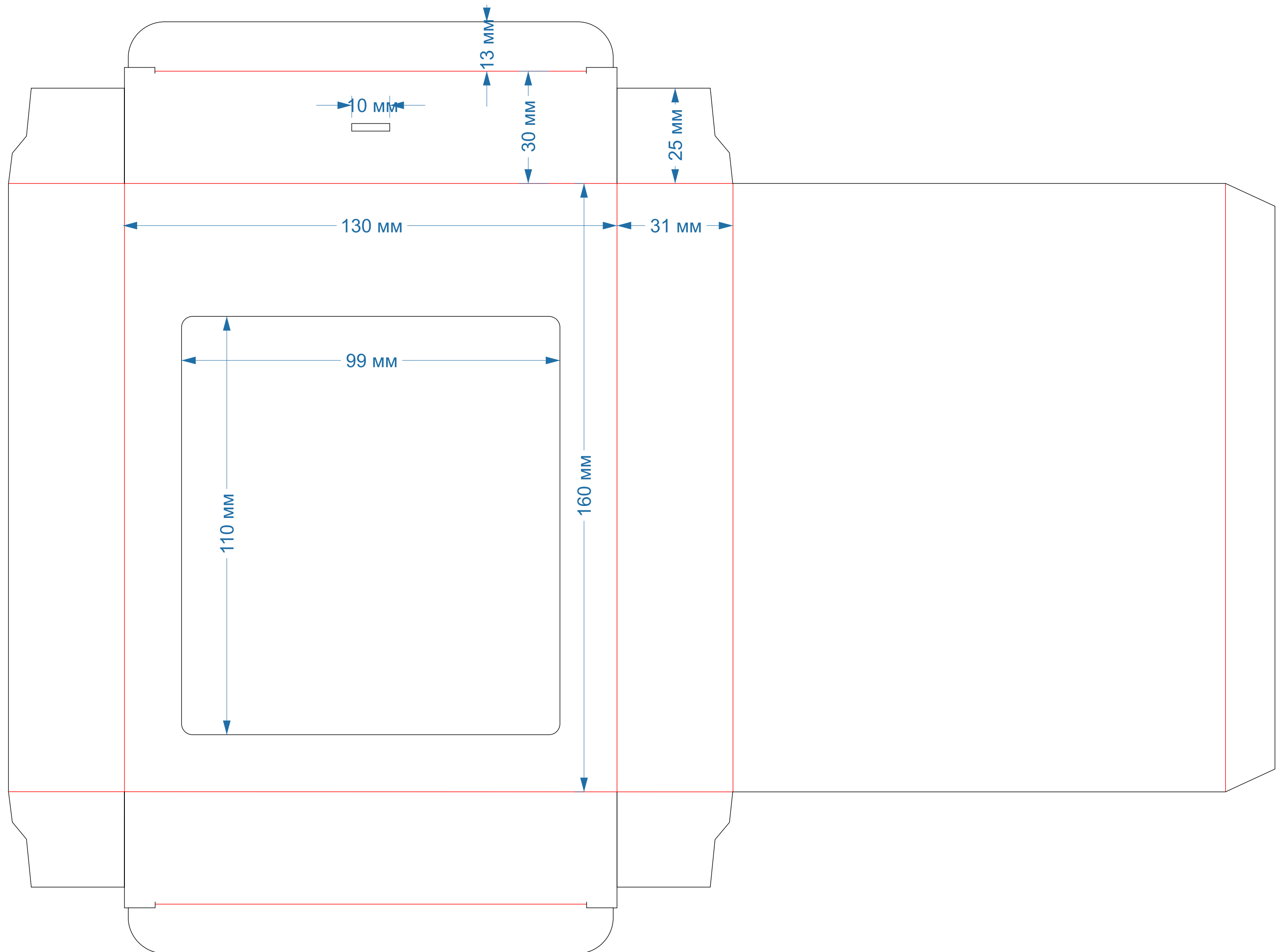

С укрепленным дном
форма № 316

105x150x30мм

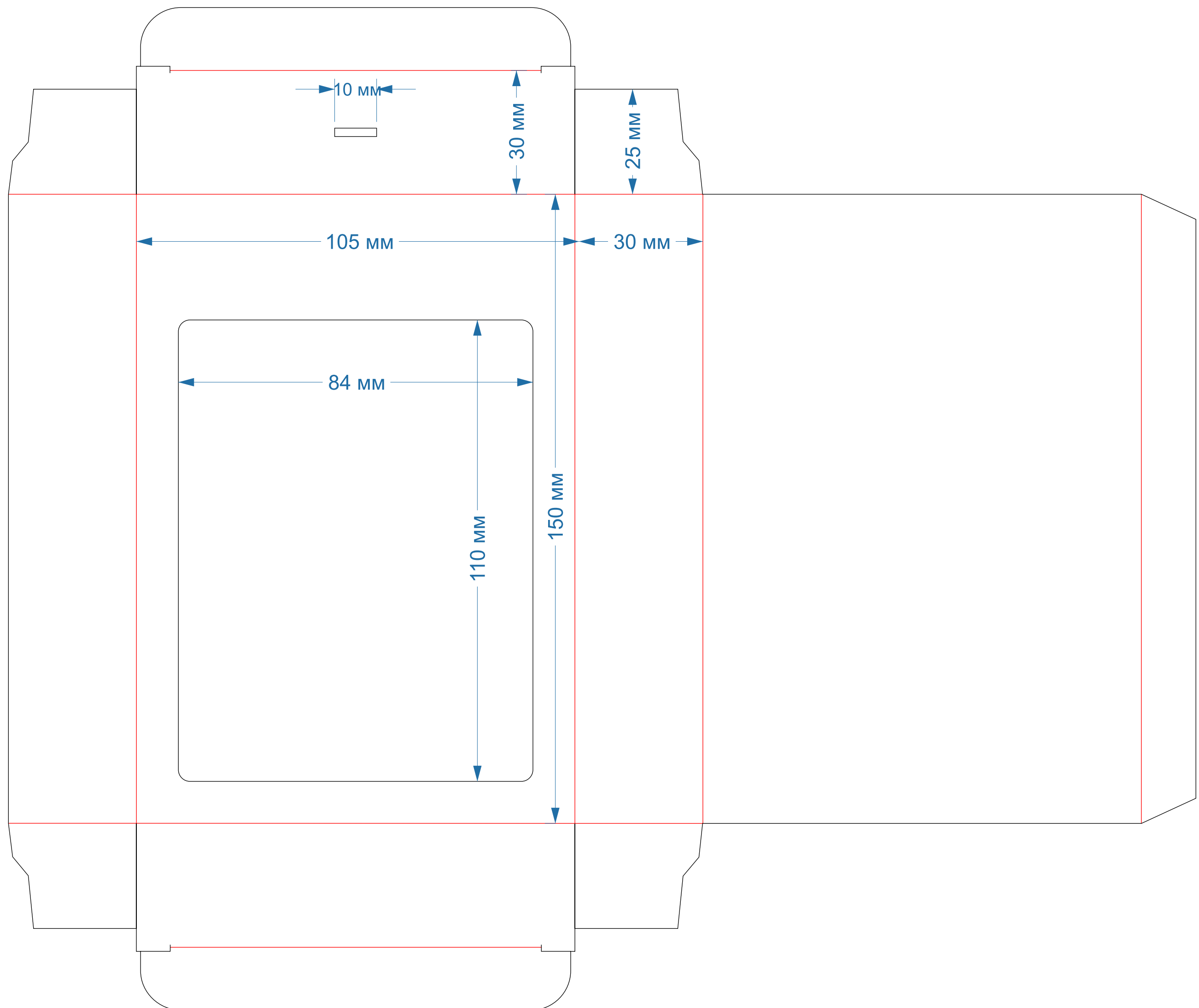

С укрепленным дном
форма № 341

46x46x37 мм

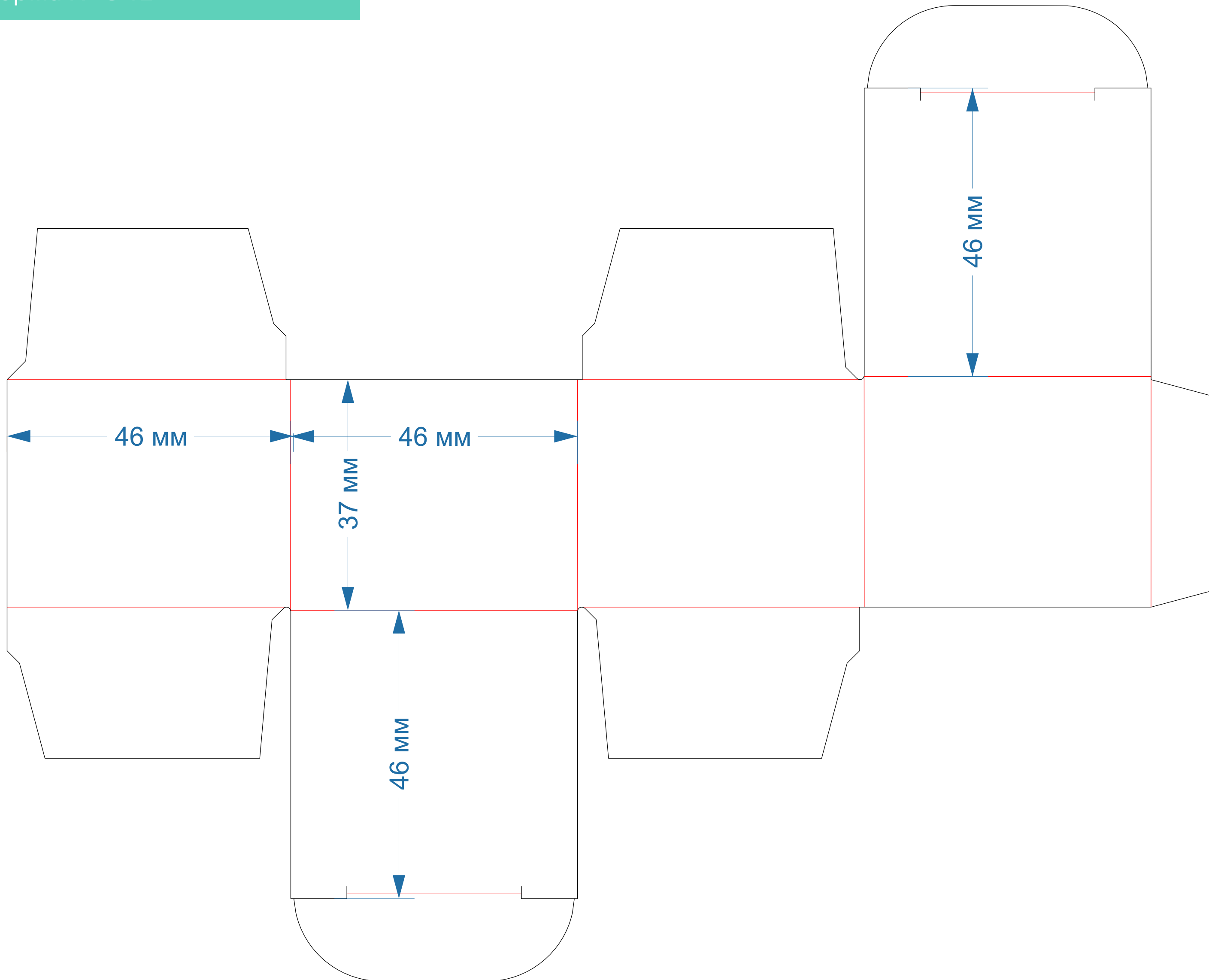

С укрепленным дном
форма № 342

33x33x103мм

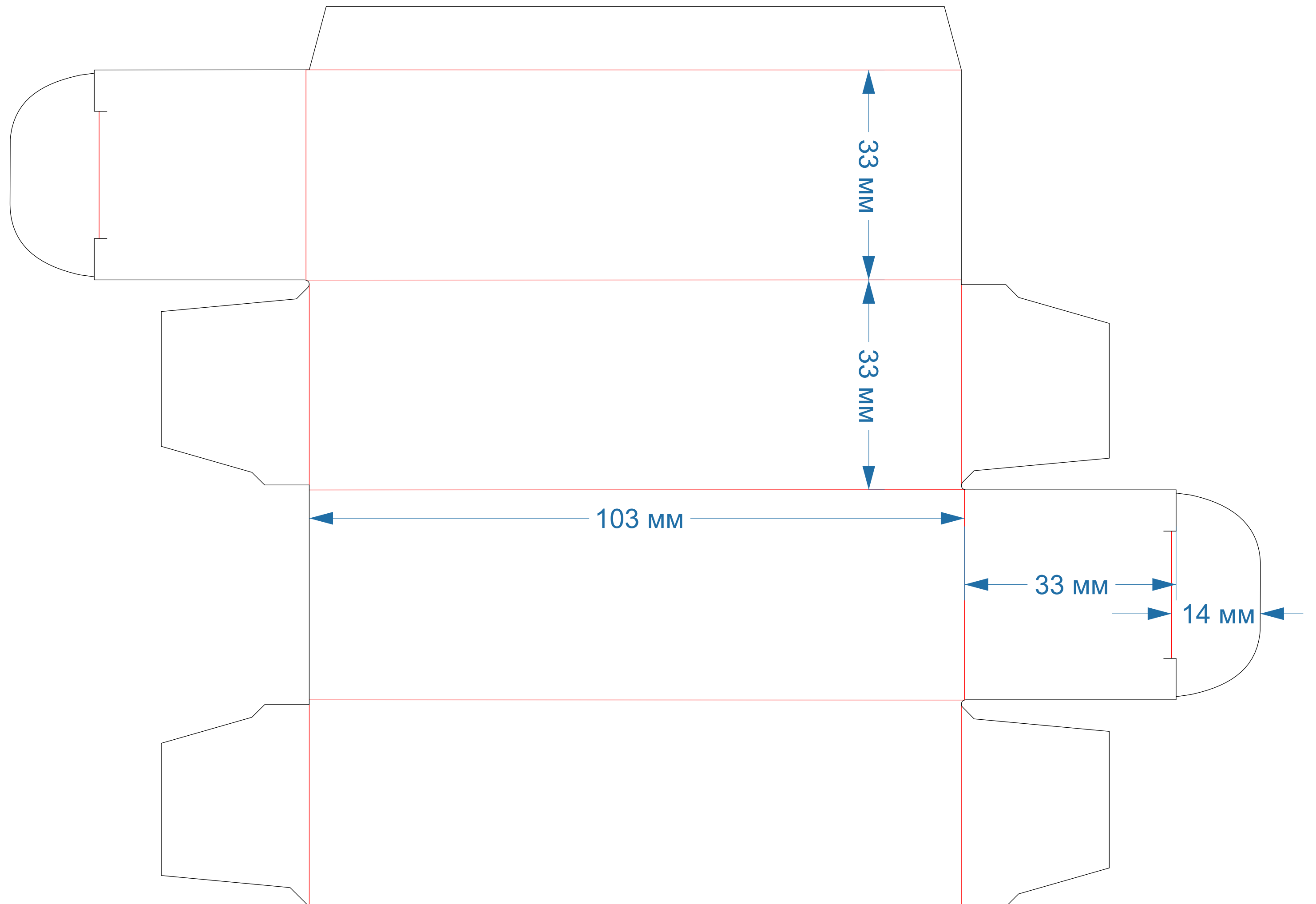

С укрепленным дном
форма № 353

80x10x180мм

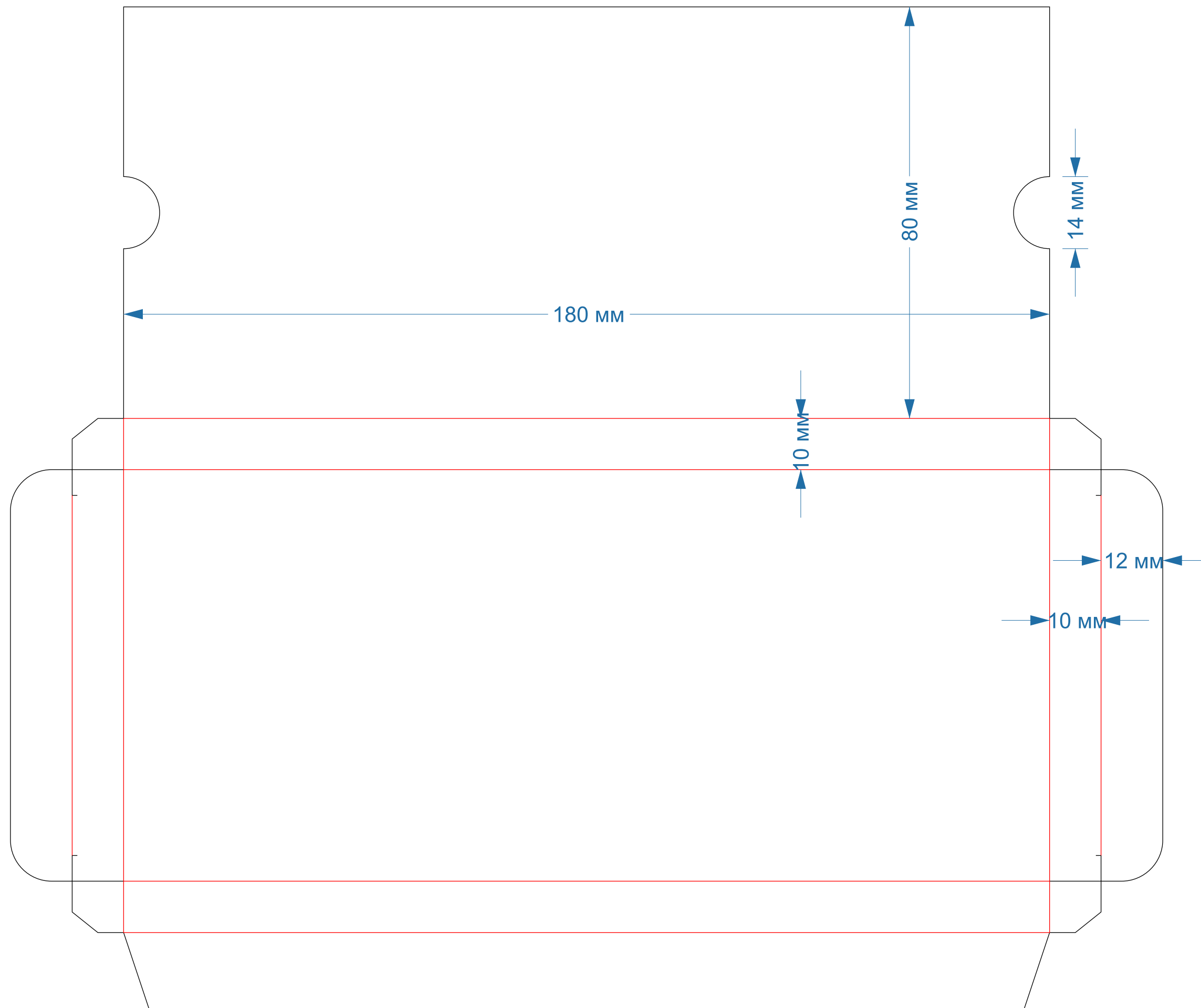

С укрепленным дном
форма № 369

65x65x55мм

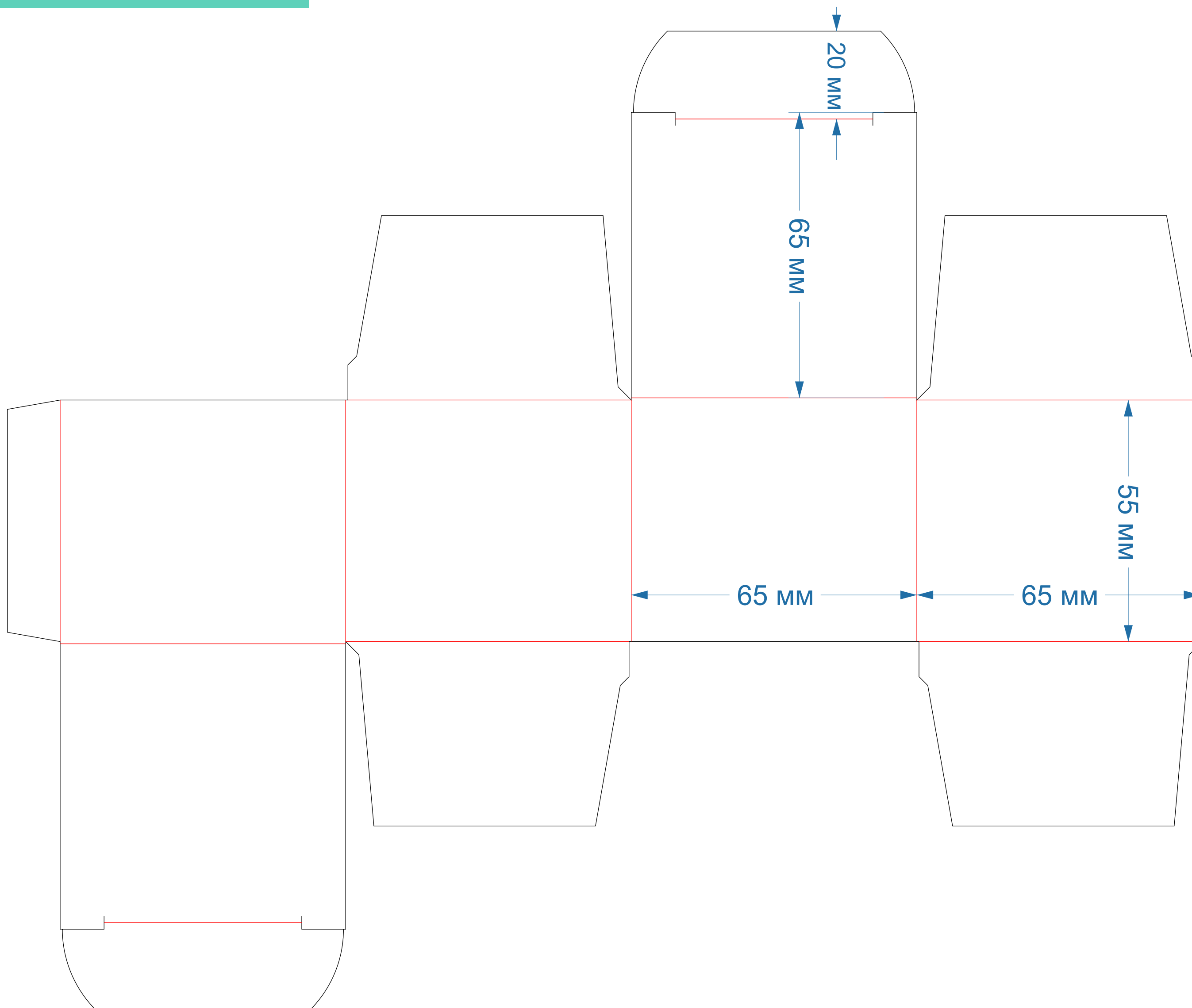

С укрепленным дном
форма № 384

20x20x70мм

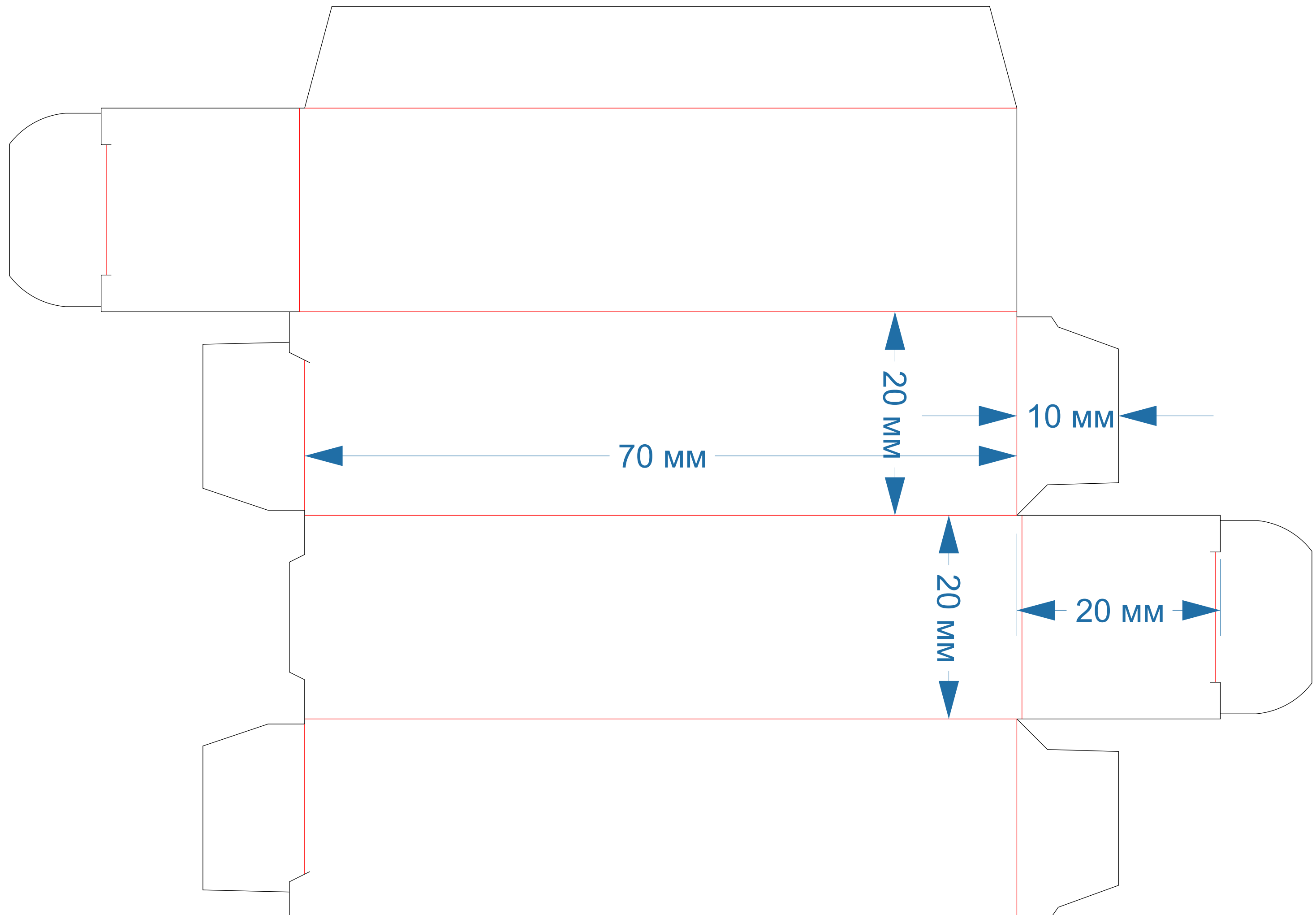

С укрепленным дном
форма № 385

127,5x38x180,5мм

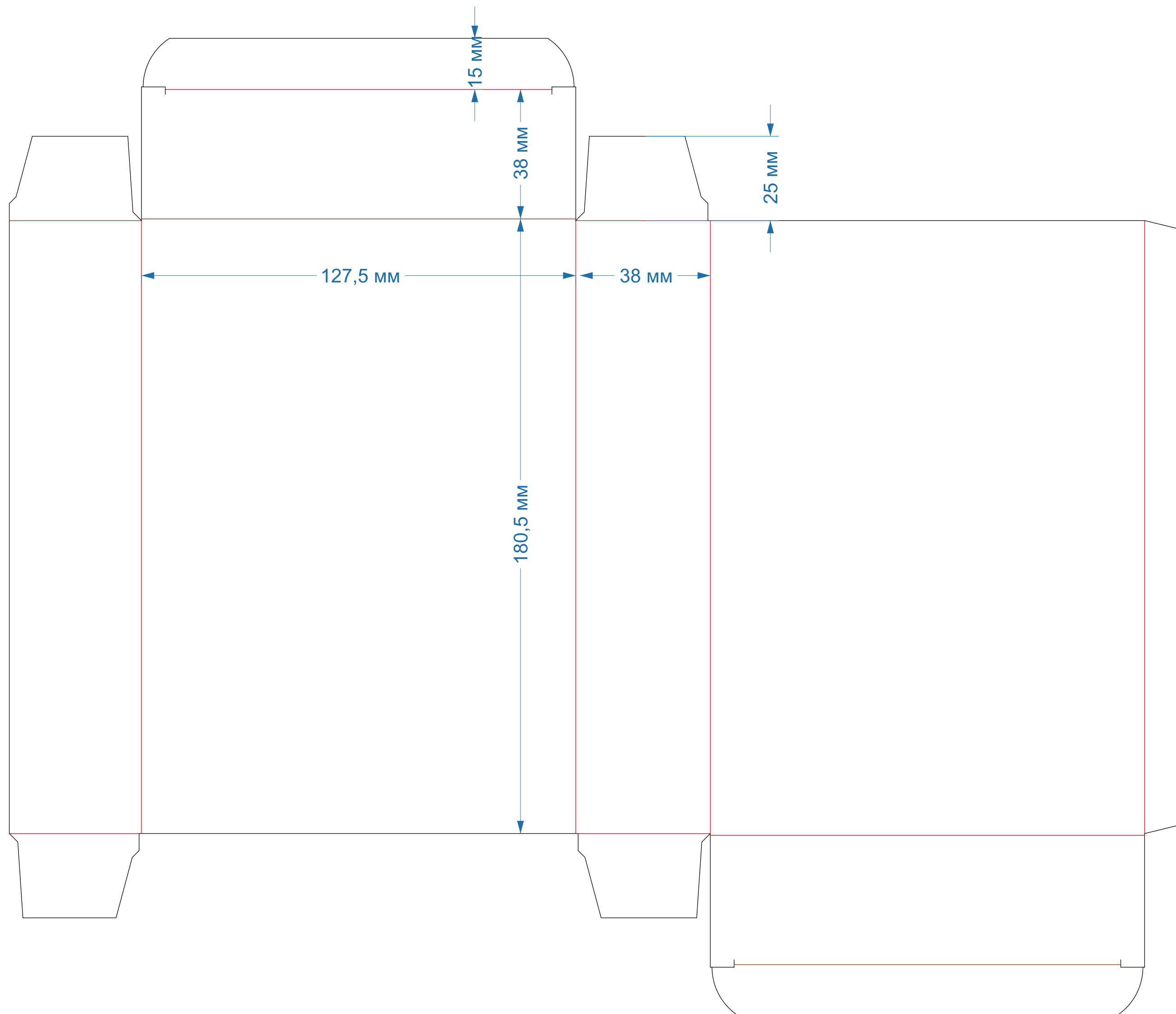

С укрепленным дном
форма № 386

107x28x160мм

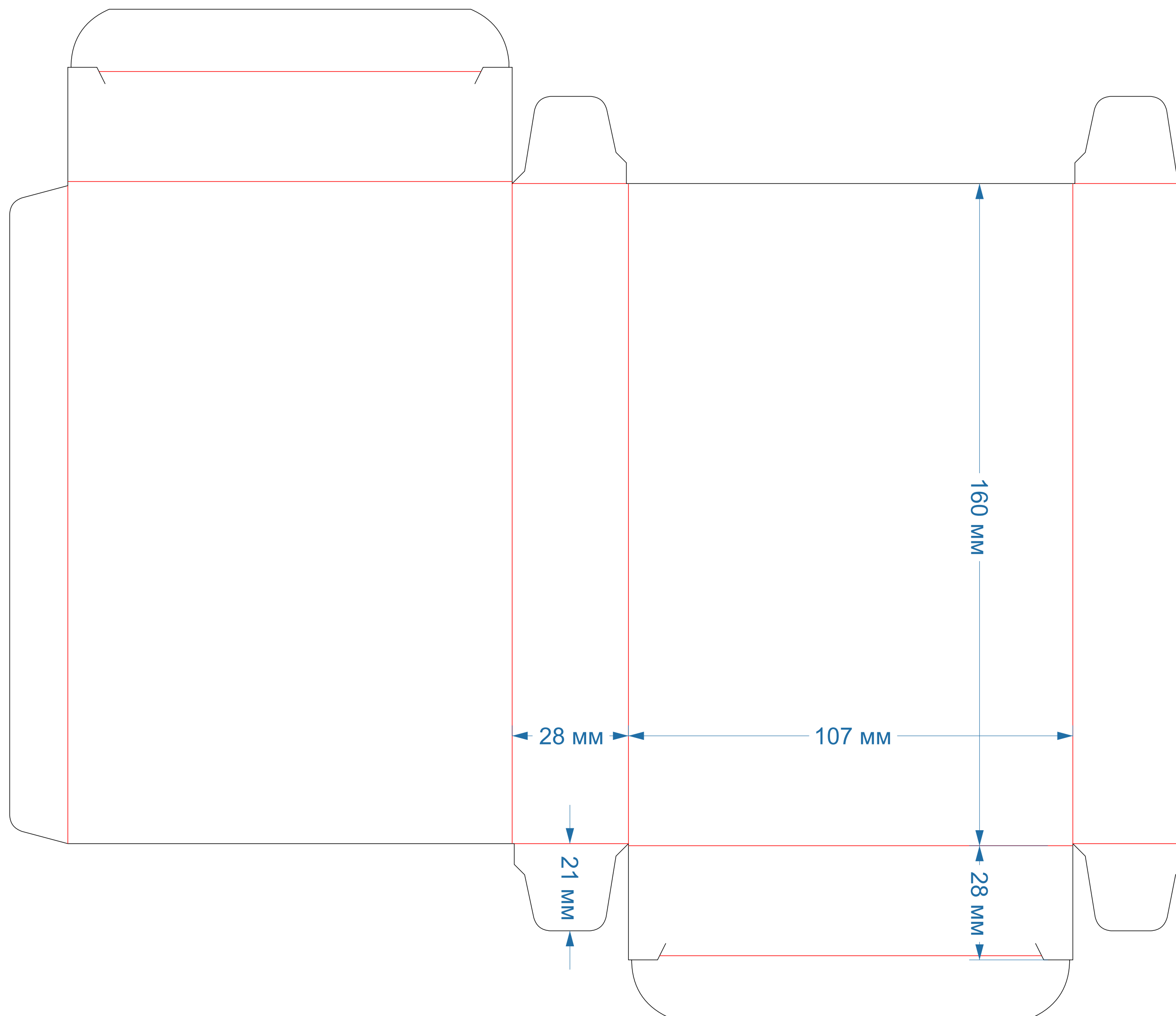

С укрепленным дном
форма № 390

90x45x60мм

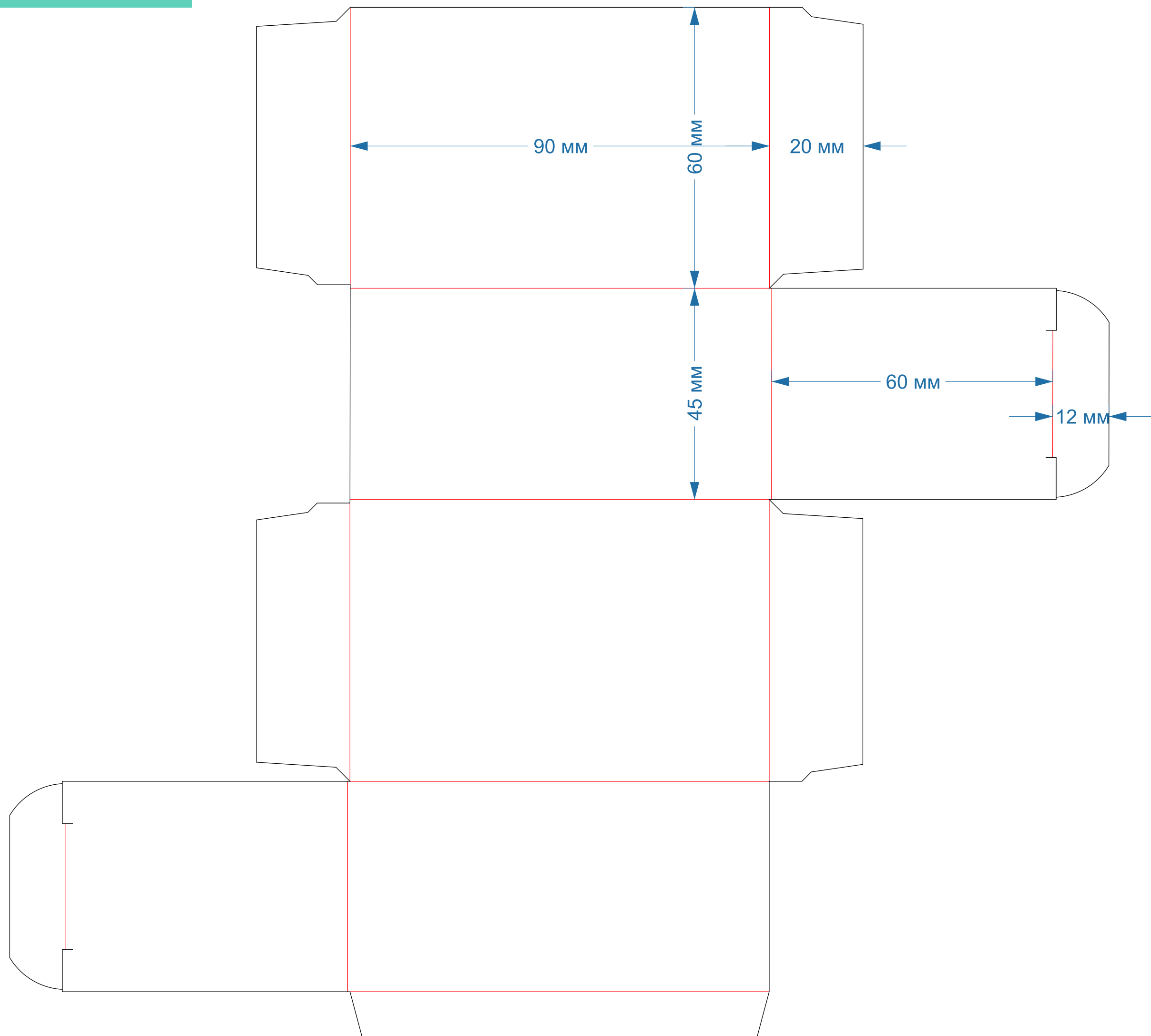

С укрепленным дном
форма № 403

97x55x37мм

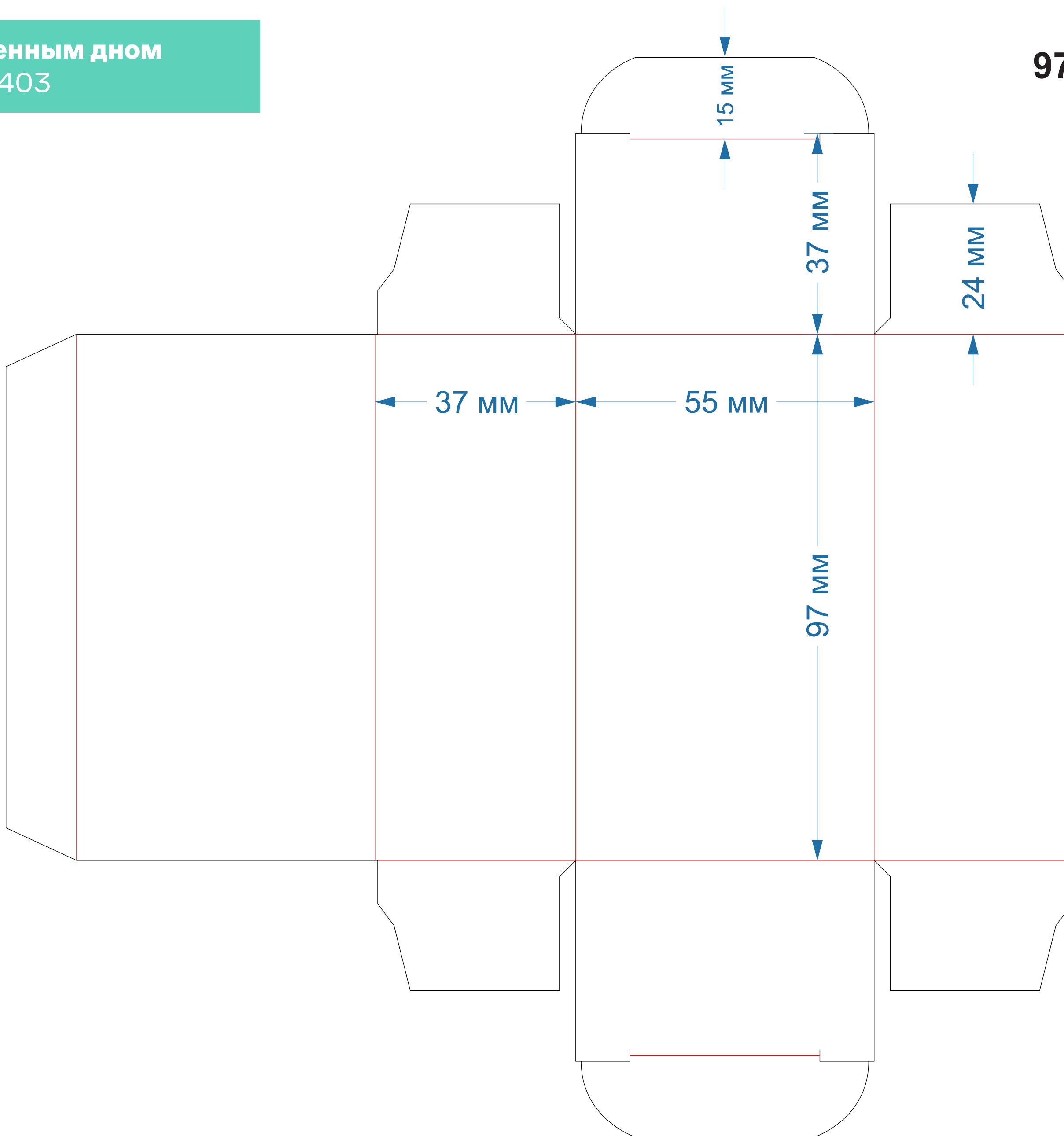

С укрепленным дном
форма № 441

106x30x160мм

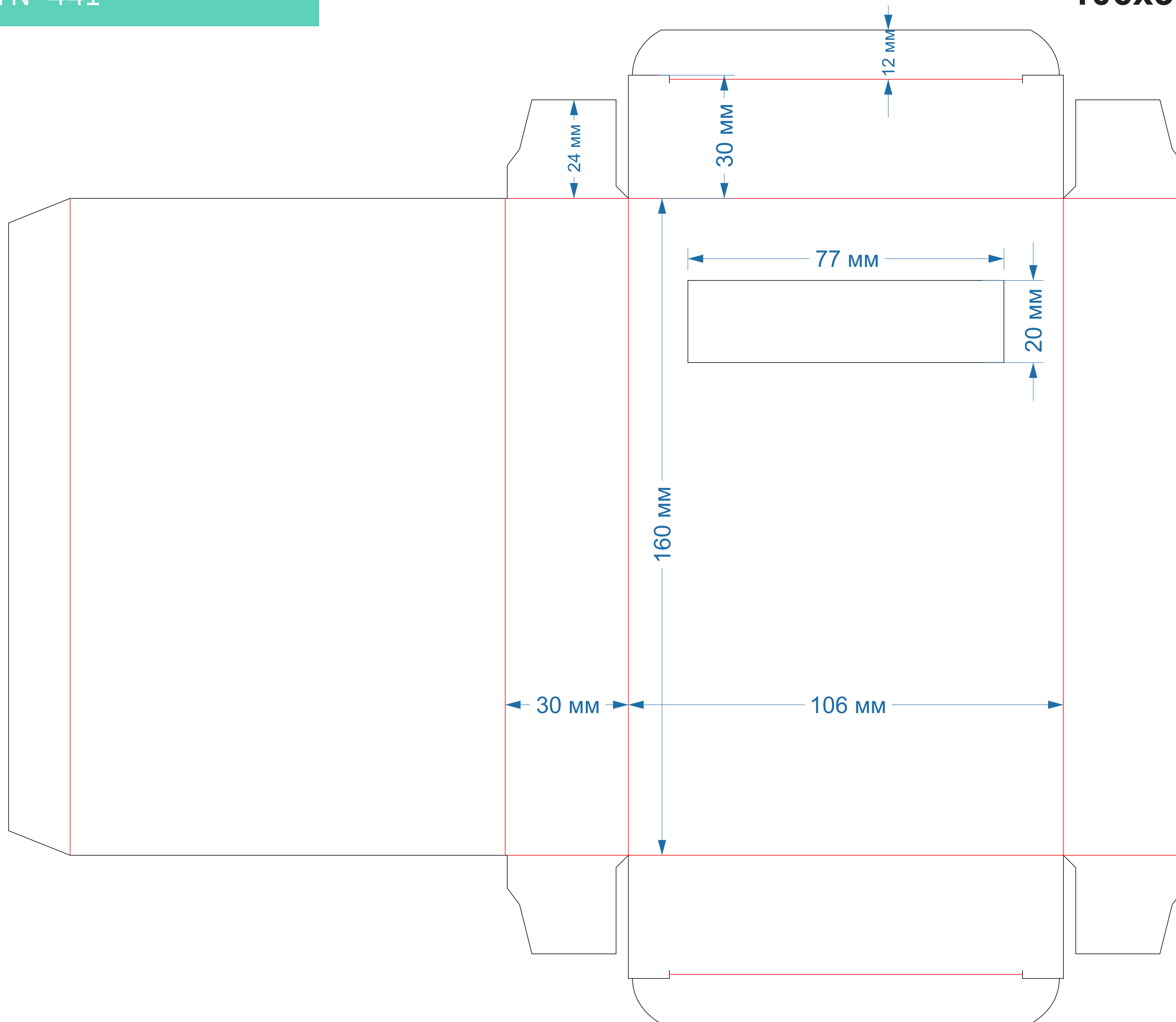

С укрепленным дном
форма № 458

90x135x20мм

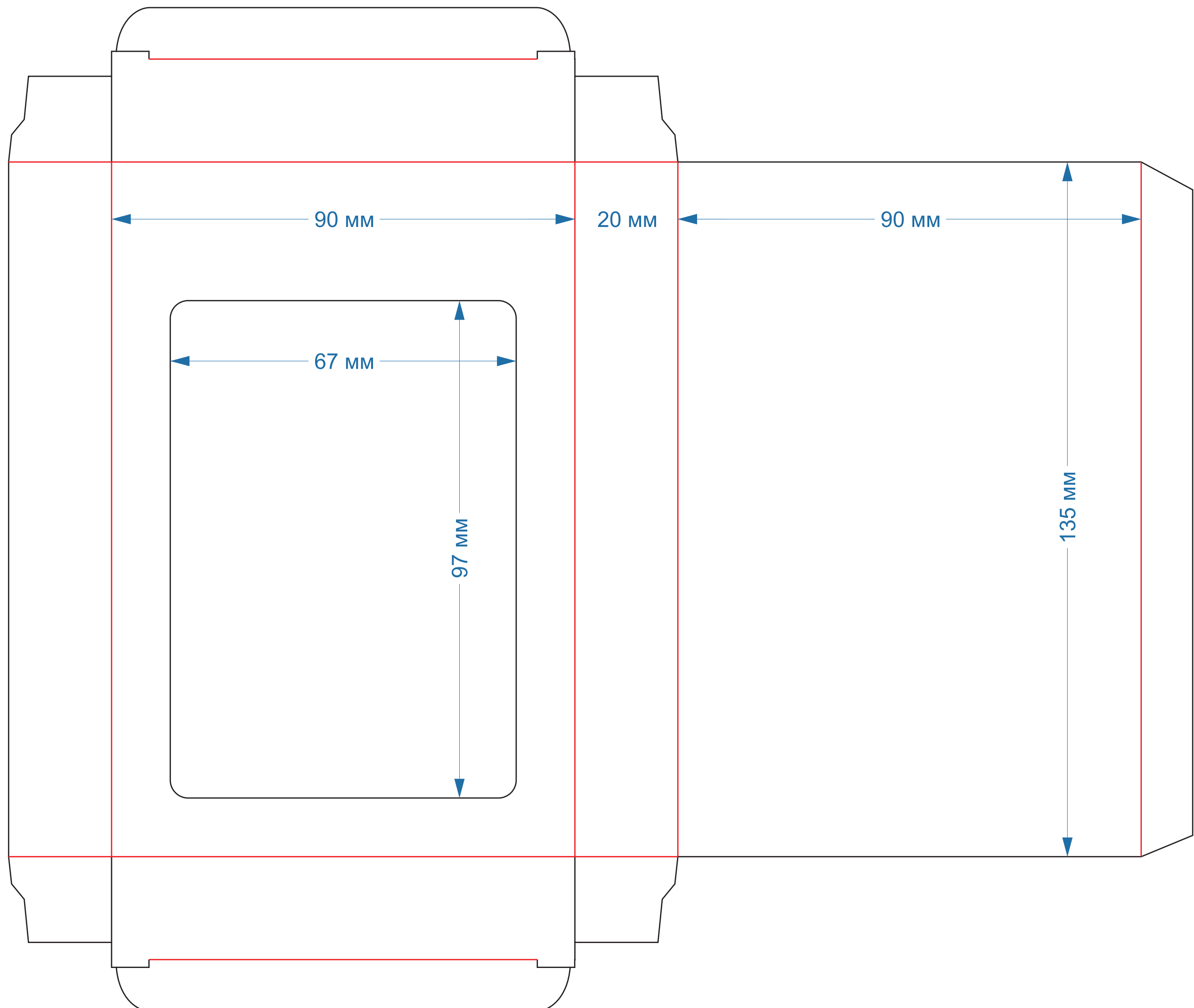

С укрепленным дном
форма № 472

36x36x106мм

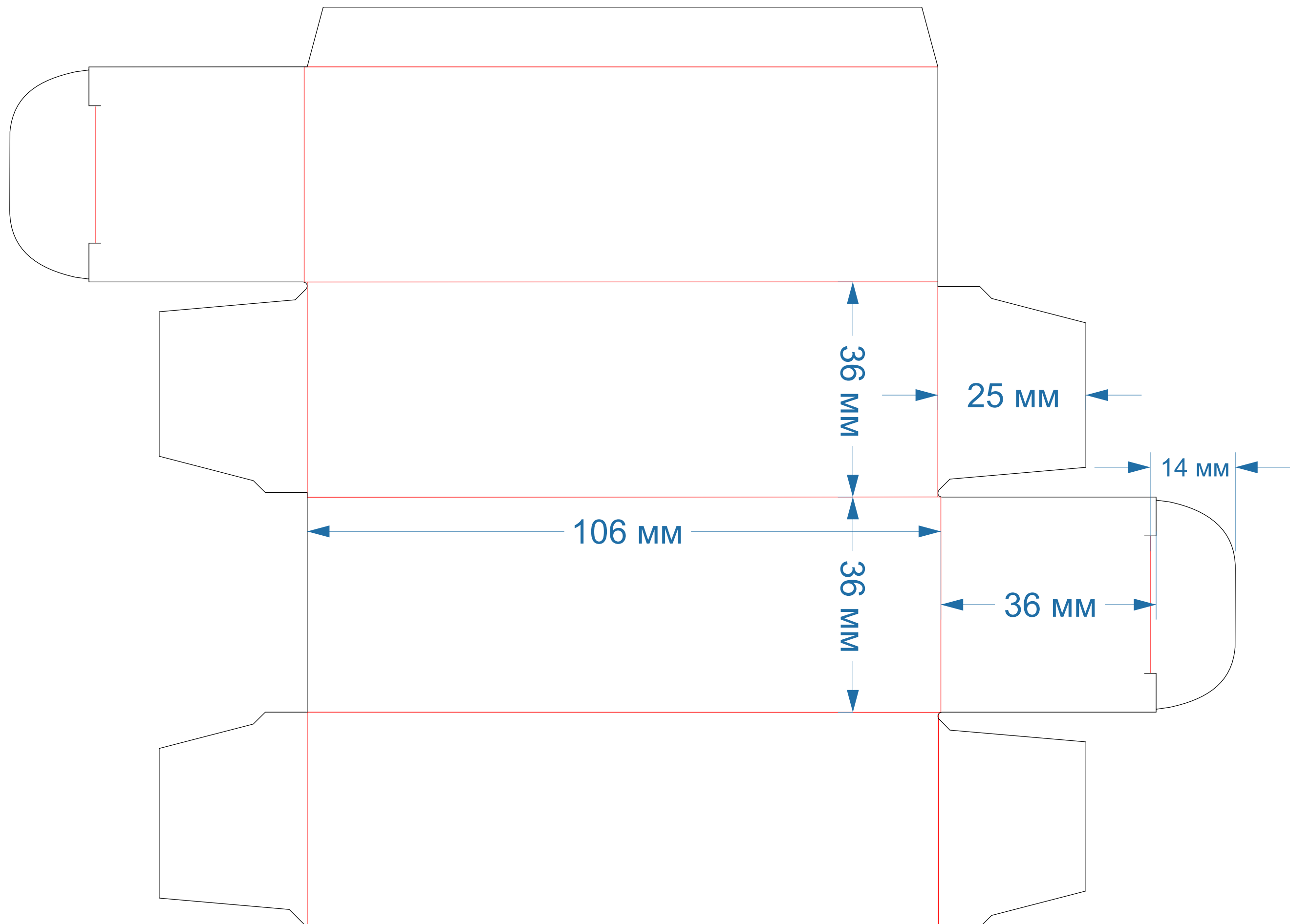

С укрепленным дном
форма № 489

40x40x116мм

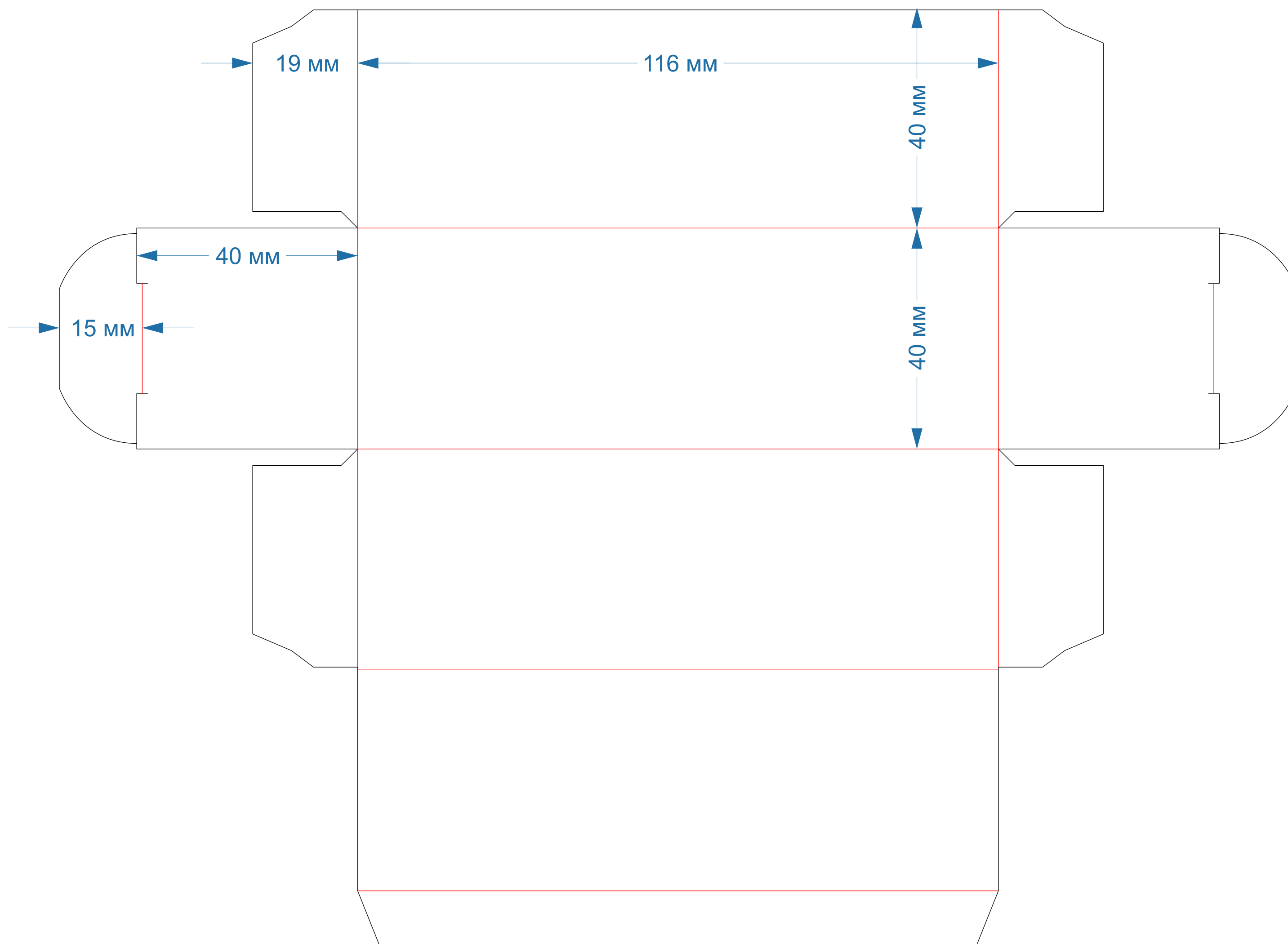

С укрепленным дном
форма № 577

70x70x17мм

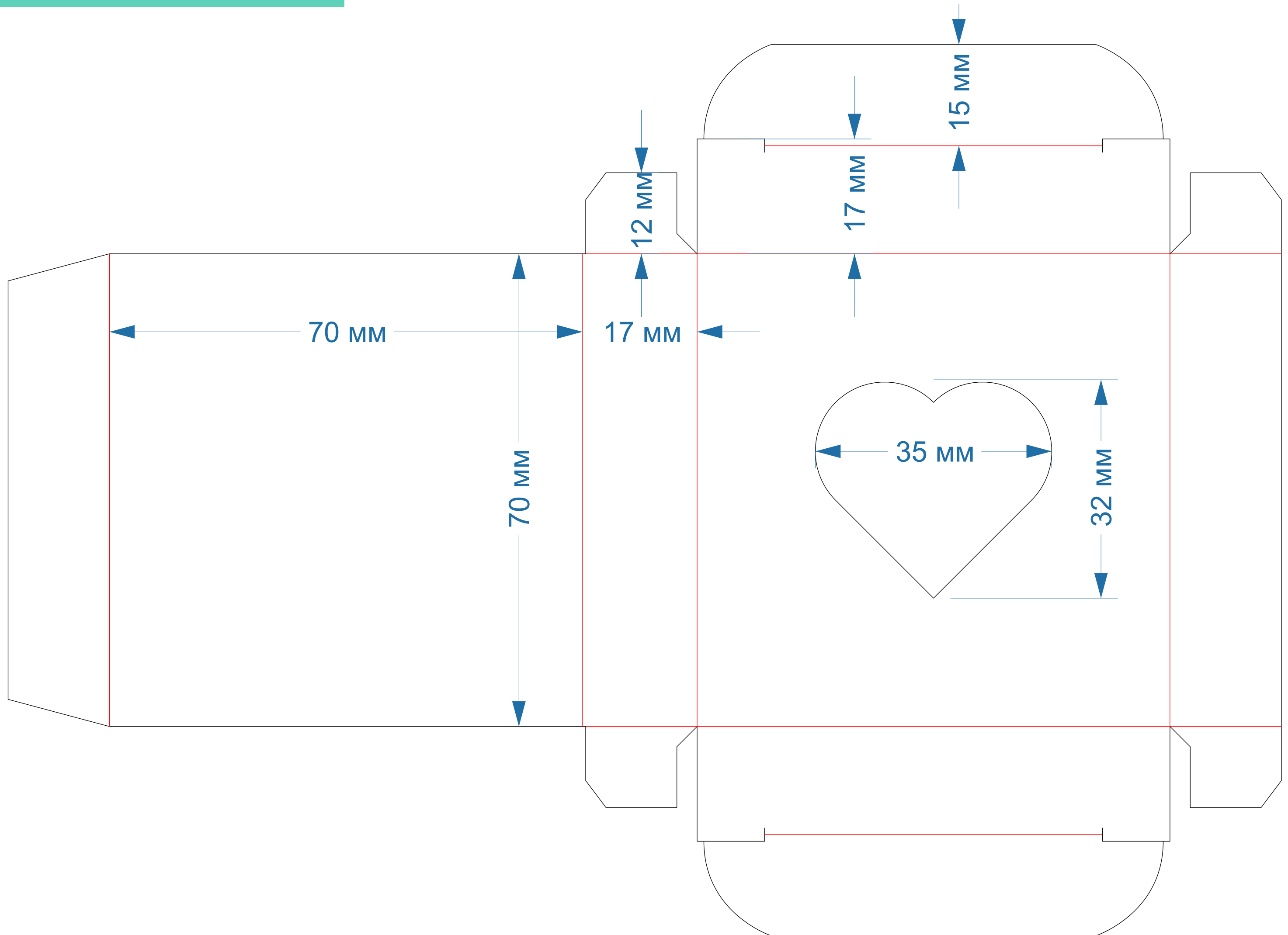

С укрепленным дном
форма № 590

43x30x98мм

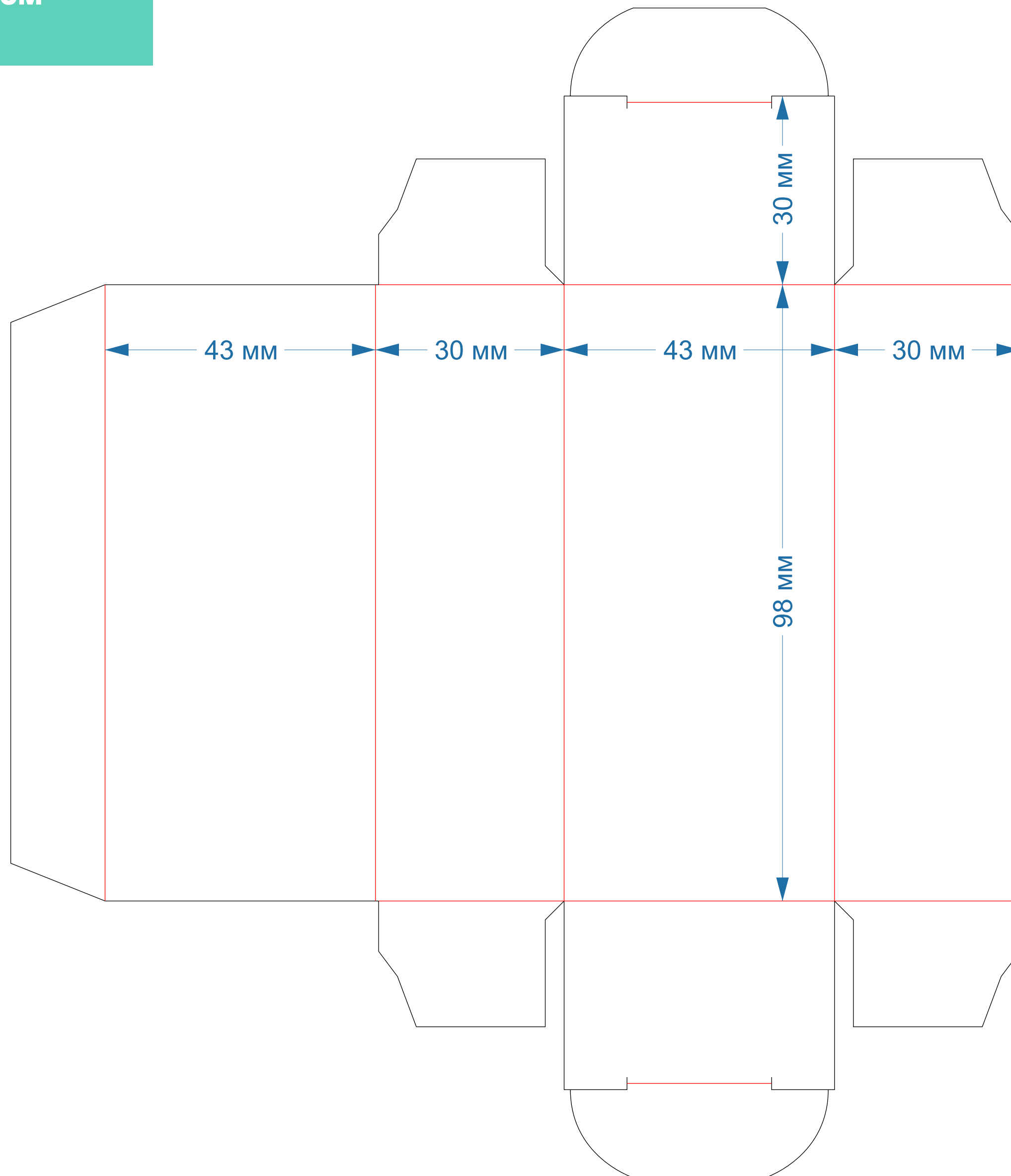

С укрепленным дном
форма № 594

80x60x30мм

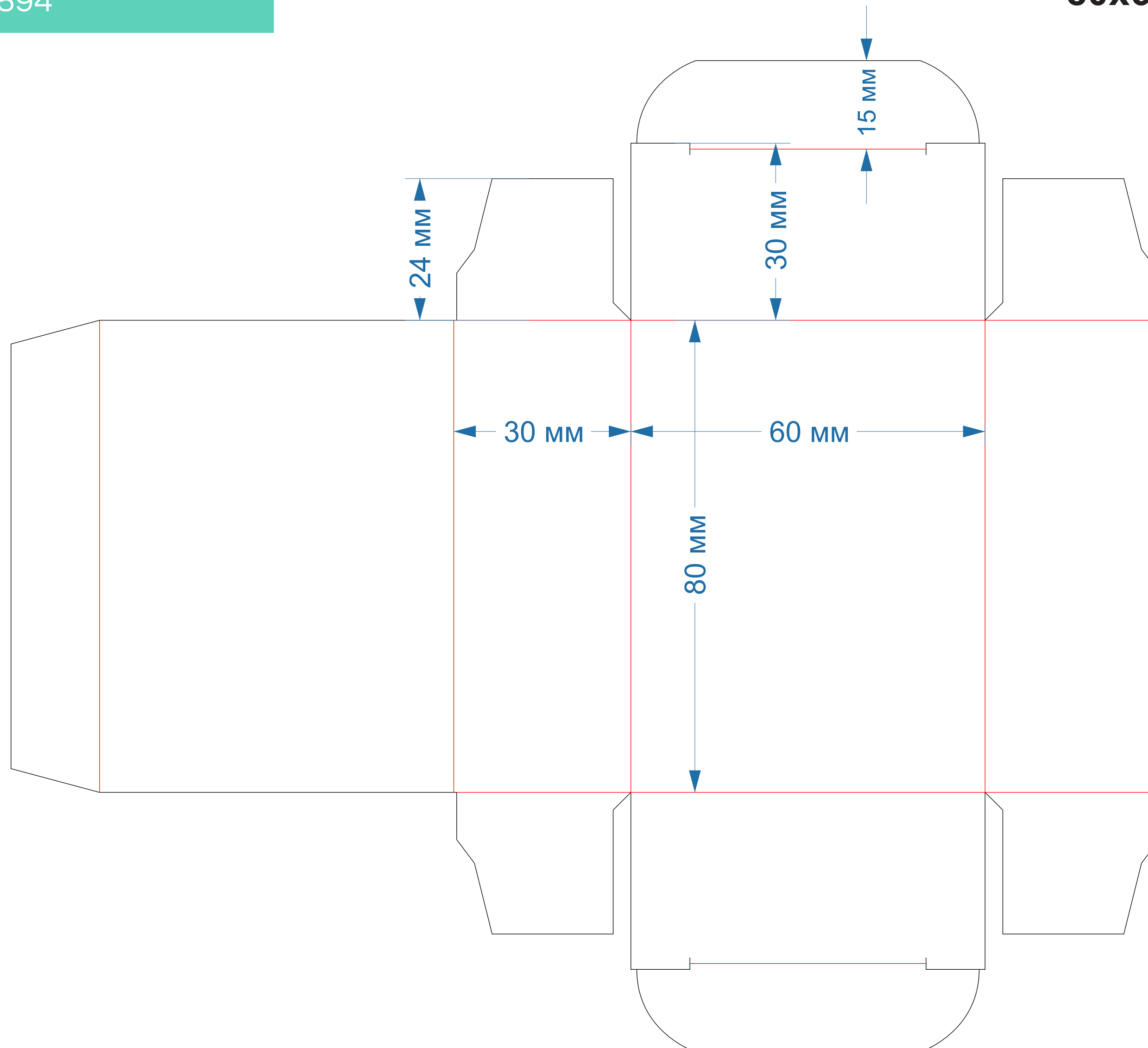

С укрепленным дном
форма № 604

100x100x70мм

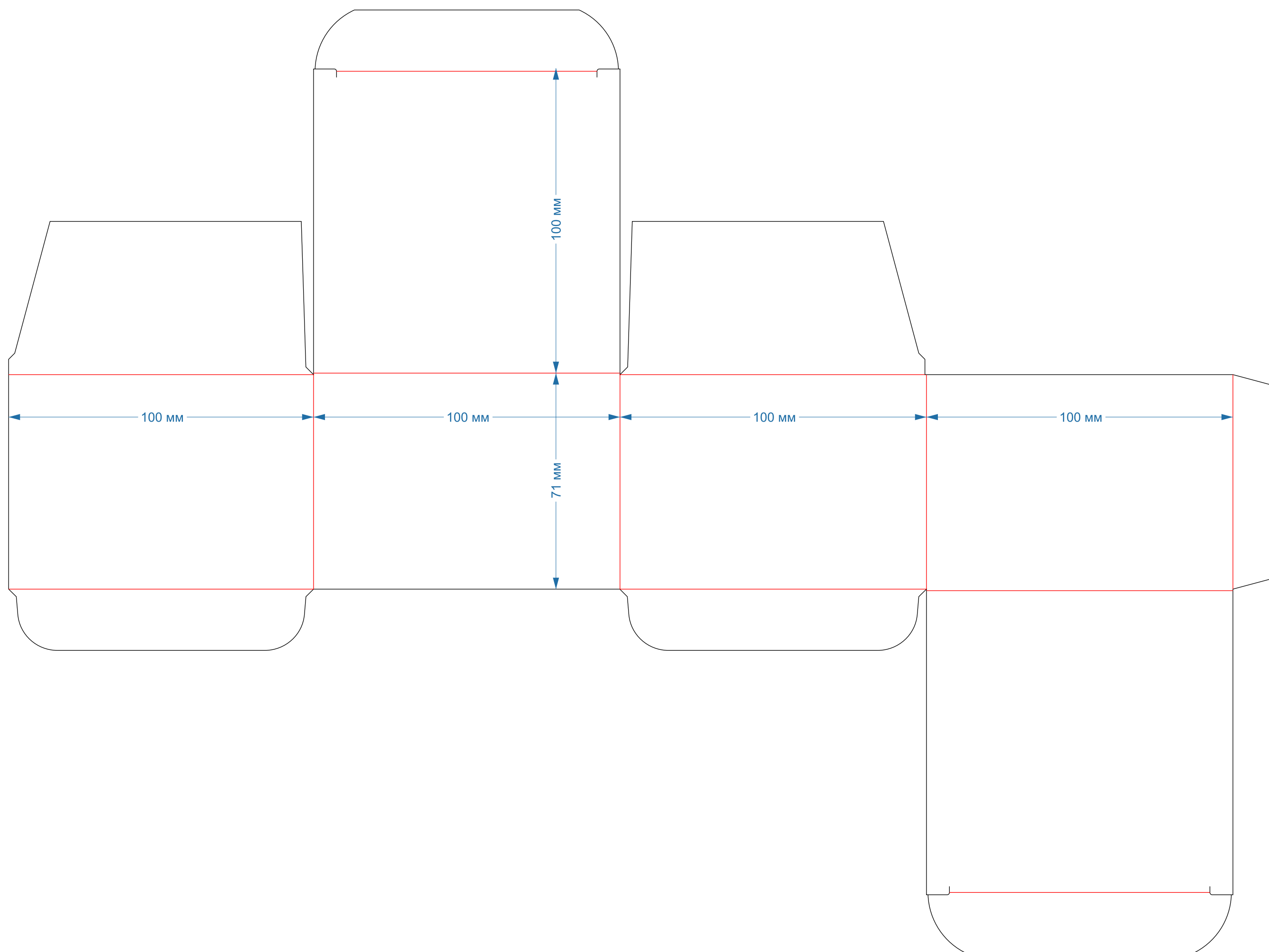

С укрепленным дном
форма № 605

71x20x99мм

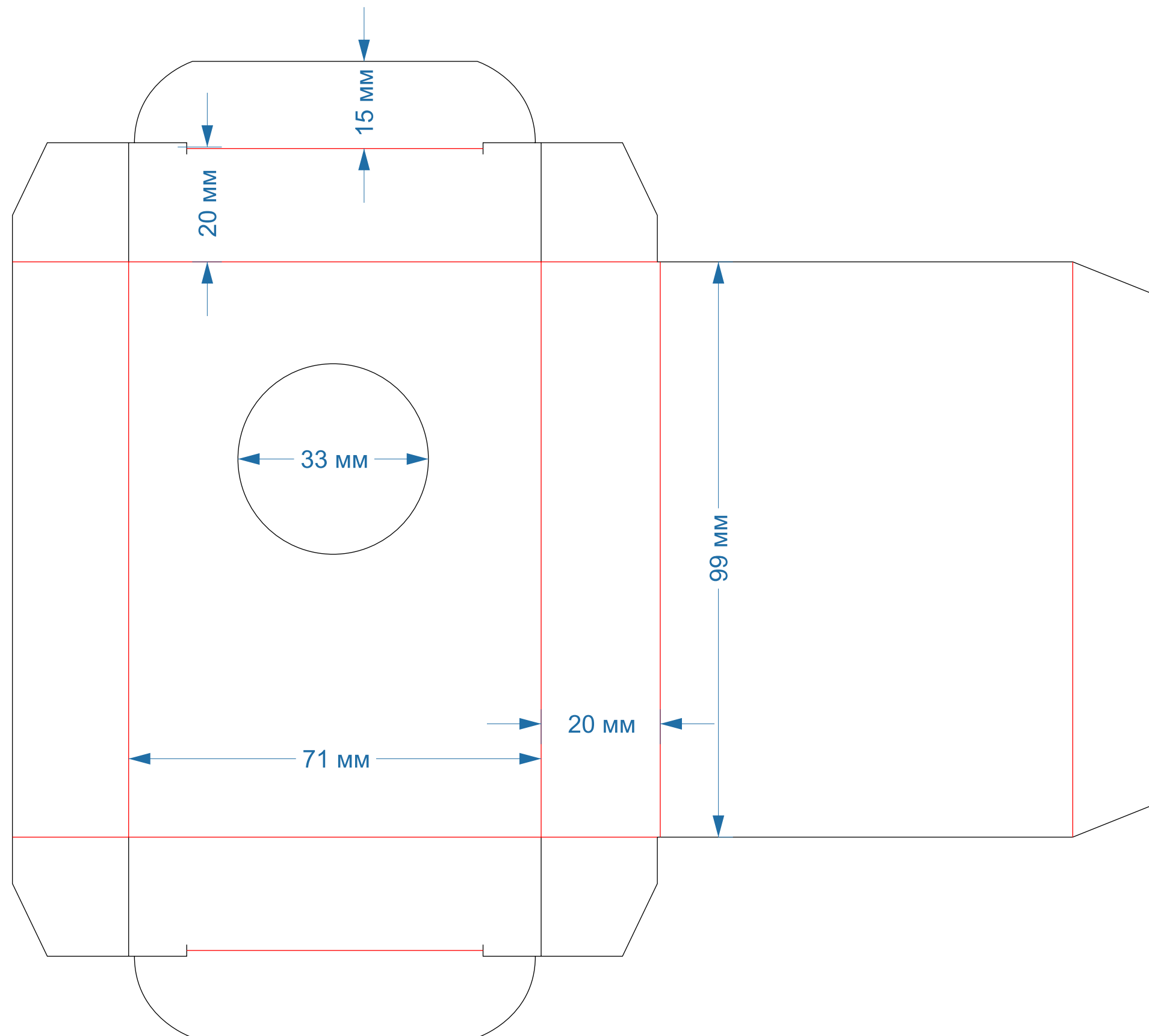

С укрепленным дном
форма № 610

128x78x15мм

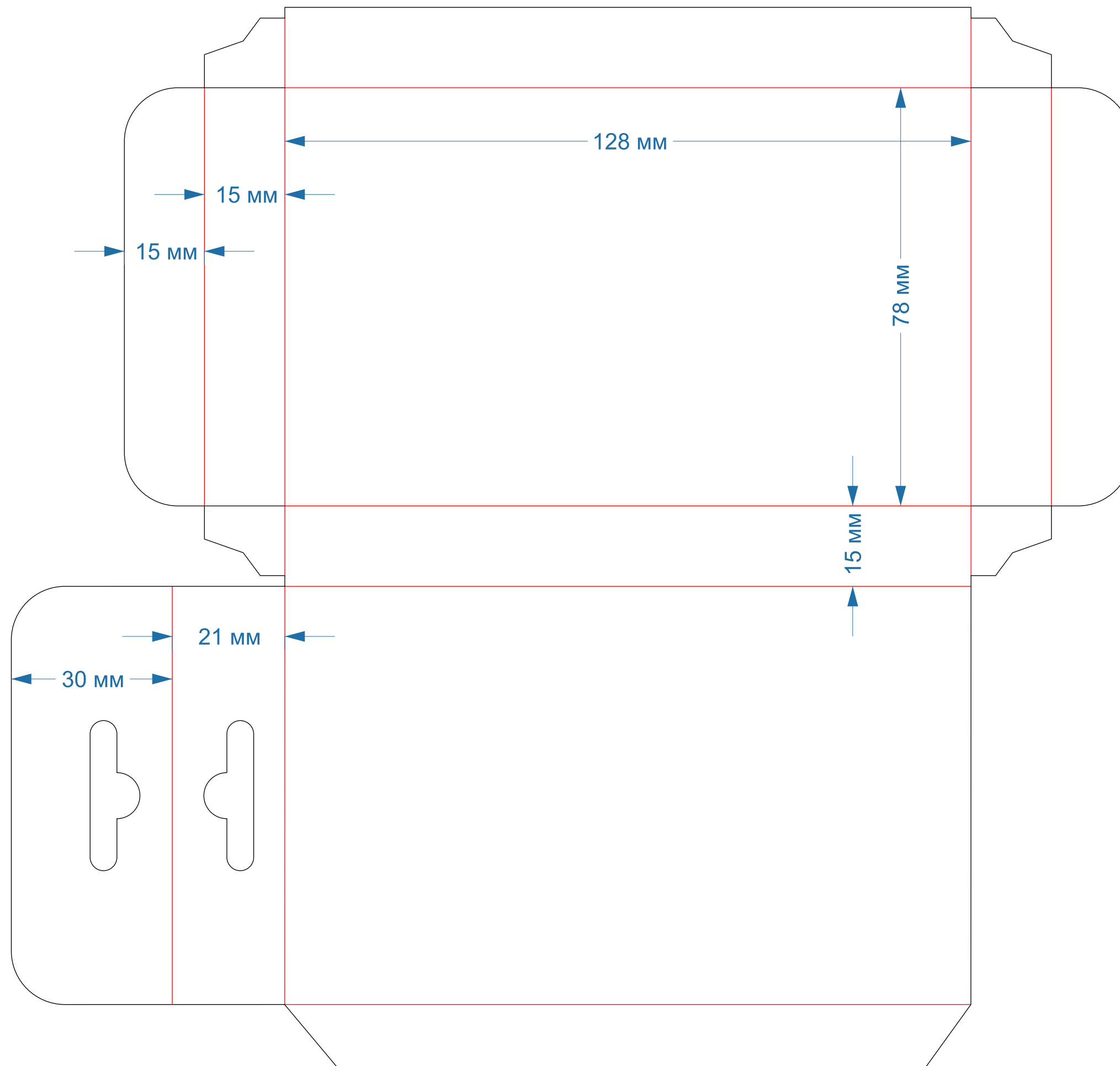

С укрепленным дном
форма № 611

200x160x30мм
С ОКНОМ

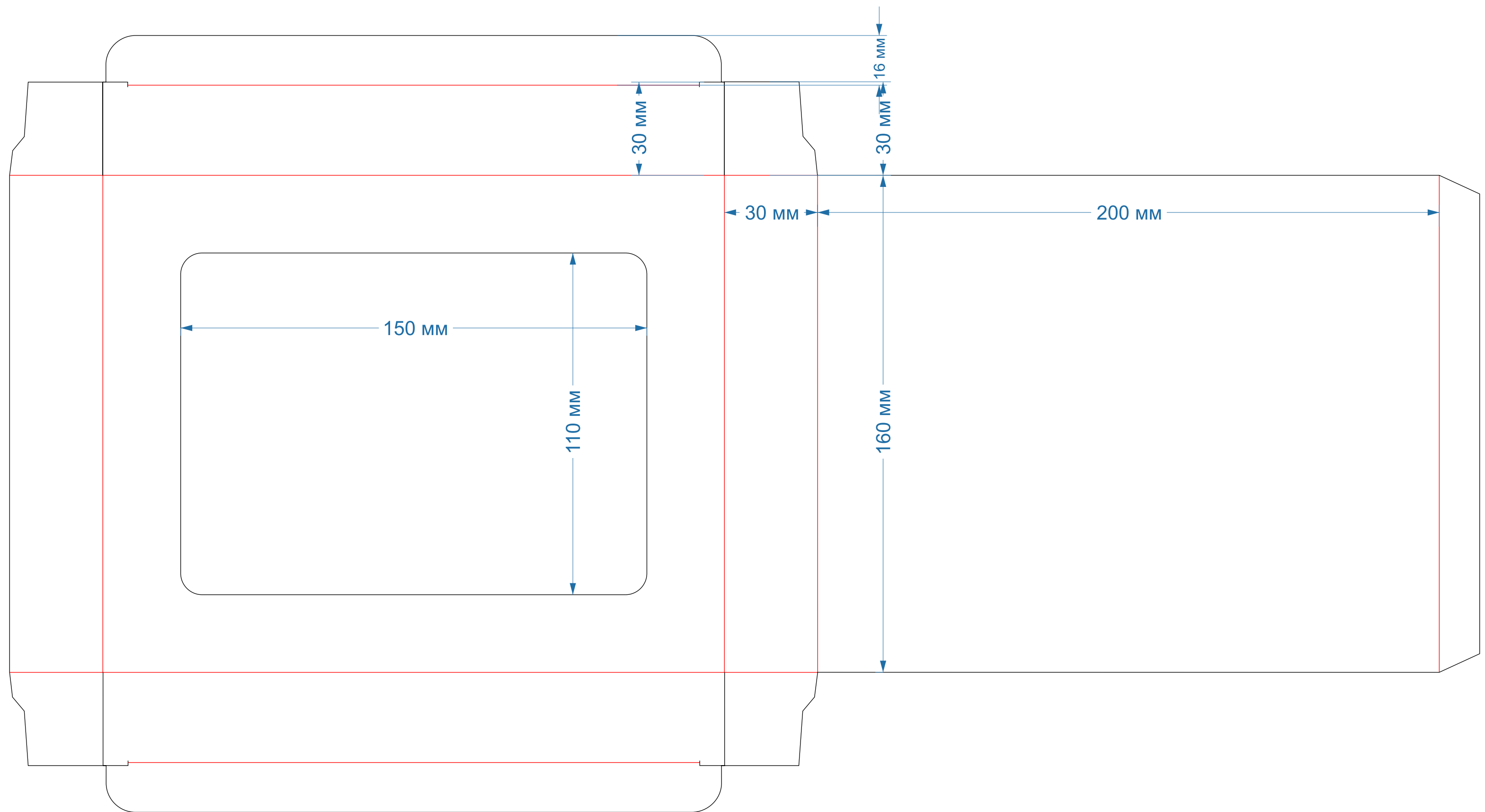

С укрепленным дном
форма № 616

42x42x122мм

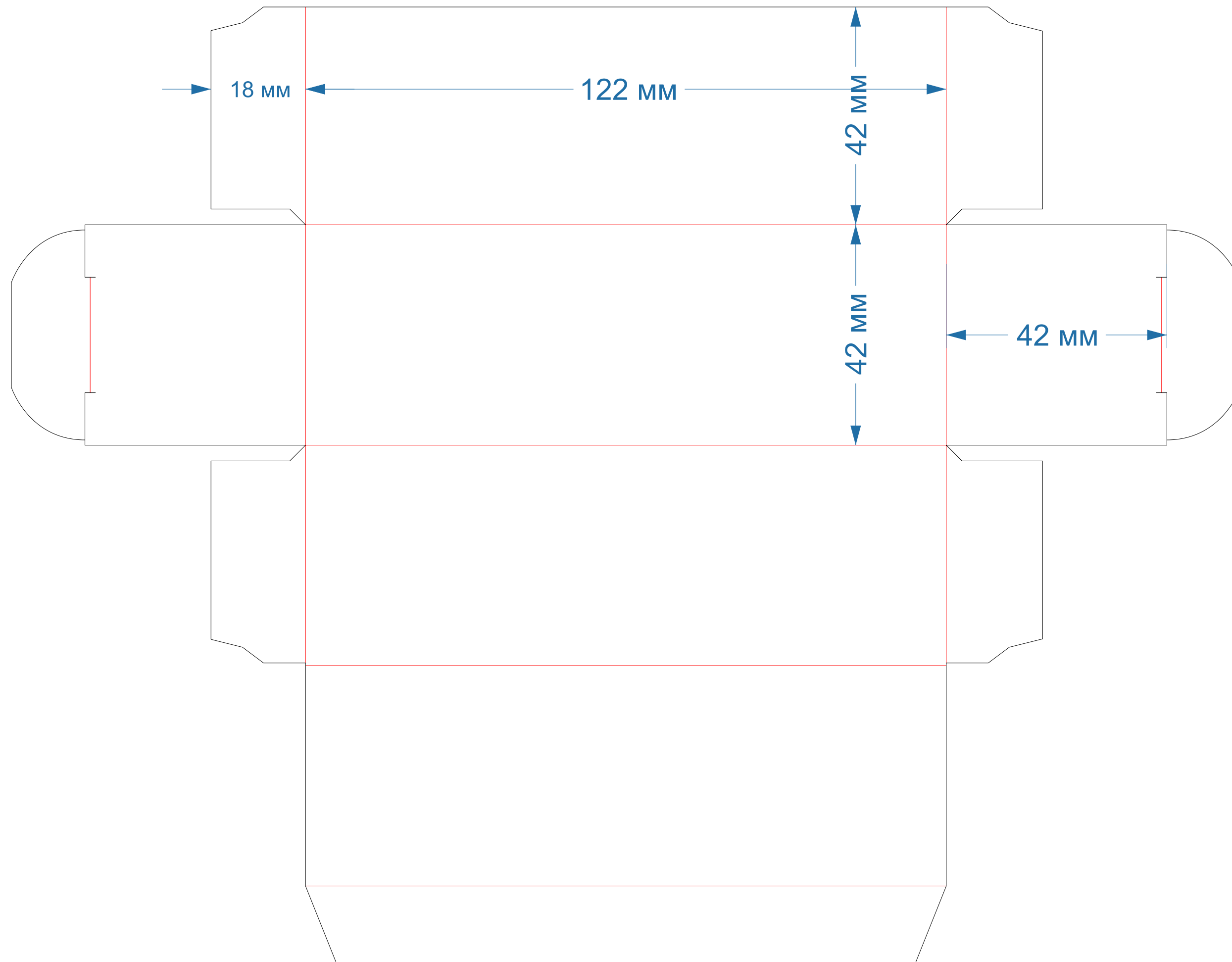

С укрепленным дном
форма № 626

30x30x70мм

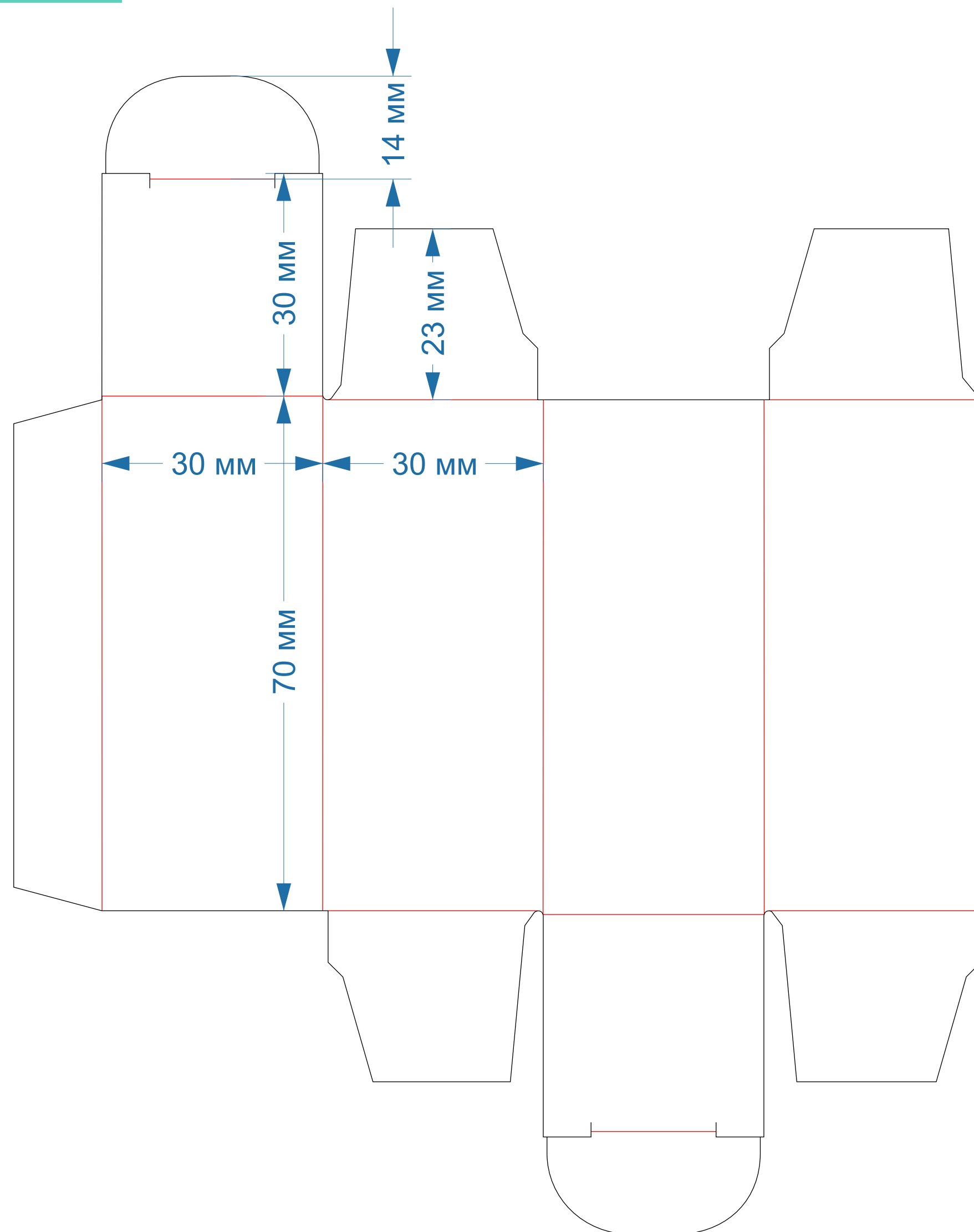

С укрепленным дном
форма № 628

174x92x12мм

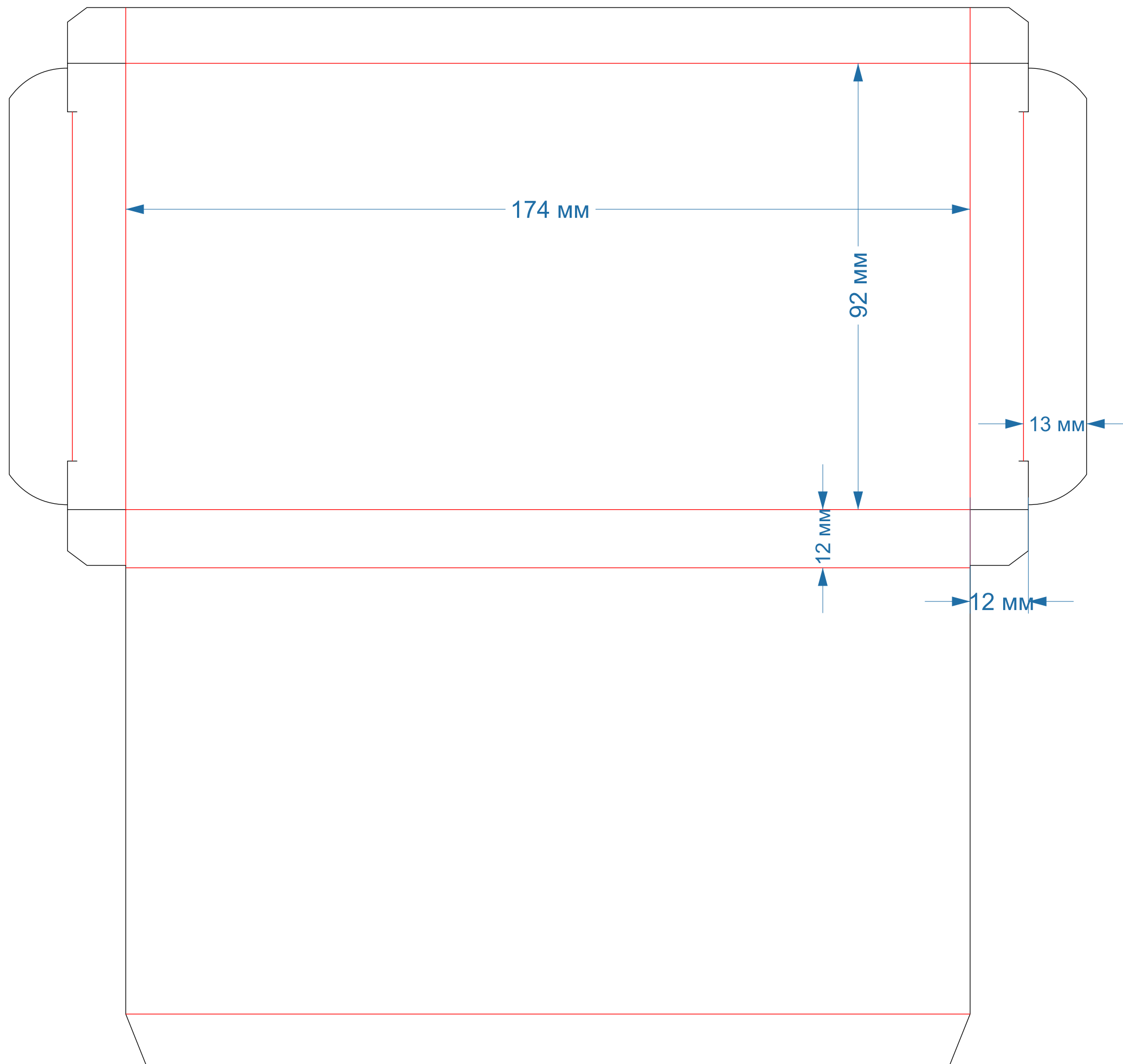

С укрепленным дном
форма № 633

77x39x129мм
С ОКНОМ

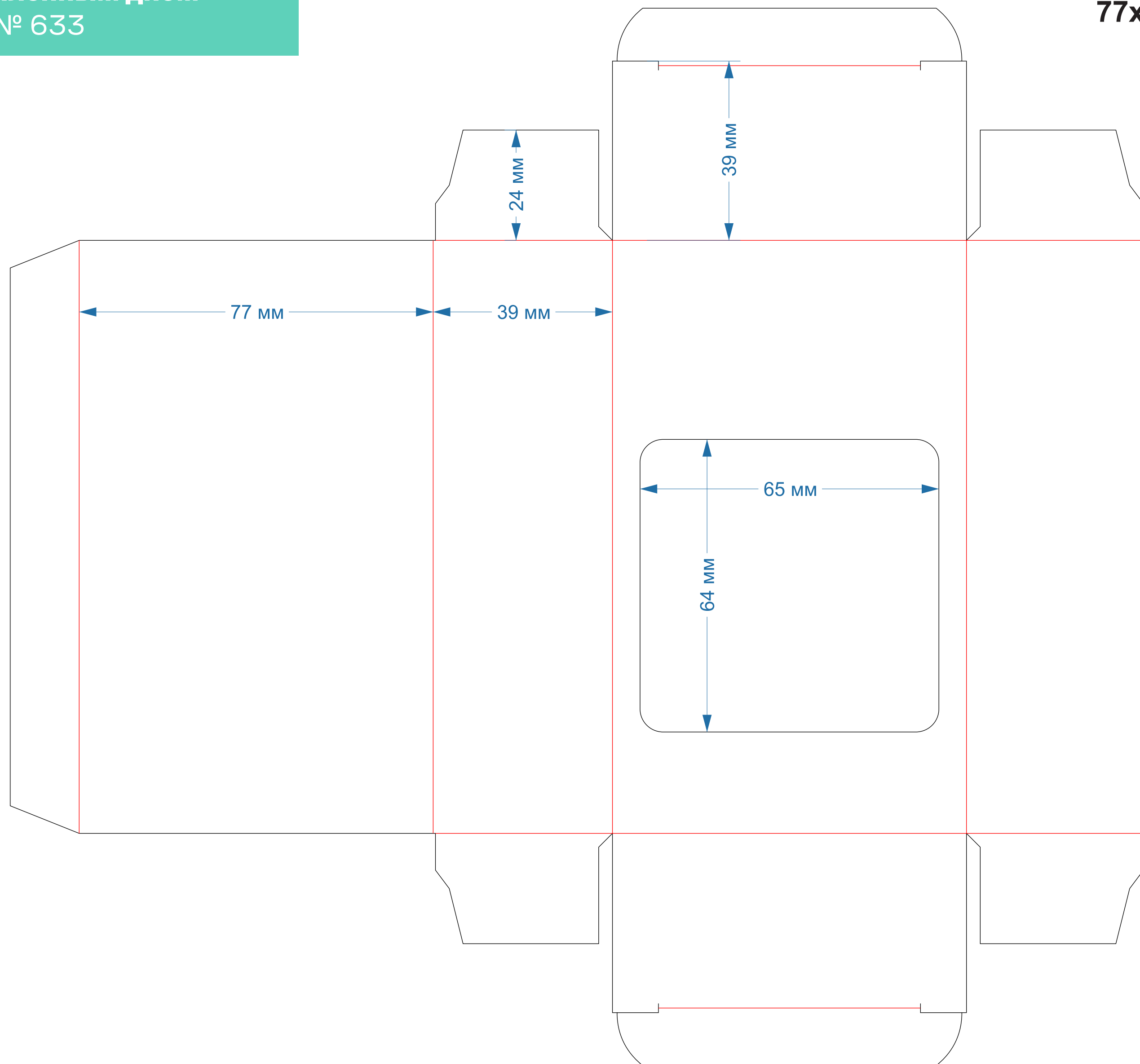

С укрепленным дном
форма № 643

100x70x50мм

